

Qualität
in Bestform

MADE IN AUSTRIA



STAURAUMLÖSUNGEN

FÜR DEN GARTEN | 2021





Ihre nachhaltige
Zufriedenheit steht
bei Biohort im
Mittelpunkt.

SEHR GEEHRTE KUNDIN, SEHR GEEHRTER KUNDE!

Biohort-Produkte bieten beste Qualität, Funktionalität und Sicherheit. Unsere Kundinnen und Kunden schätzen besonders die Langlebigkeit und Wartungsfreiheit unserer Stauraumlösungen.

Biohort Gartengerätehäuser bewähren sich seit über 45 Jahren im dauerhaften Outdoor-Einsatz. Wir sind ein österreichischer Produktionsbetrieb mit bestens ausgebildeten Facharbeitern. Wir verarbeiten nur hochwertiges Material von geprüften Lieferanten. Unser feuerverzinktes Stahlblech kommt von renommierten Stahlwerken in Deutschland und Österreich, denen auch deutsche Premium-Autohersteller vertrauen. Guten Gewissens gewähren wir daher 20 Jahre Garantie gegen Korrosion.

Völlig sorgenfrei wird mit Biohort auch die Umsetzung Ihrer Gartenideen: Mit den Fundamentlösungen SmartBase und SmartBase^{PLUS}, der kostenlosen Lieferung und dem Montageservice wird unser Angebot zu einer echten Komplettlösung vervollständigt. Mehr dazu erfahren Sie auf Seite 04.

Durchdachtes Design und der hohe österreichische Qualitätsstandard in der Verarbeitung schaffen Produkte, mit denen Sie jahrzehntelang Freude haben werden.

Dafür verbürgen wir uns persönlich.

Dr. Josef Priglinger
Geschäftsführender Gesellschafter

Dipl.-Ing. Maximilian Priglinger
Geschäftsführer

SEITE

6 GERÄTEHÄUSER

- 8 Neo
- 10 HighLine®
- 12 Panorama®
- 14 AvantGarde®
- 16 Europa
- 18 Geräteschrank
- 20 **Zubehör**
- 24 **Fundamentlösungen SmartBase / SmartBase^{PLUS}**
- 26 CasaNova®



28 GARTENBOXEN

- 30 Terrassenschrank Romeo®
- 32 StoreMax®
- 34 HighBoard
- 36 LoungeBox®
- 38 FreizeitBox



40 FAHRRAD-GARAGEN

- 42 MiniGarage
- 44 StoreMax®
- 46 HighBoard



48 MÜLLTONNEN-BOXEN

- 50 Alex®
- 52 StoreMax®
- 54 HighBoard



56 GARTEN-HELFER

- 58 HochBeet
- 60 Pflanzbeet Belvedere®
- 62 Komposter MonAmi®
- 64 Brennholzlager WoodStock®
- 66 Robotergarage Charly®



68 DETAILINFORMATIONEN

- 68 Überblick Fundamentlösungen
- 70 Technische Daten & Preise

DAS BIOHORT RUNDUM-SORGLOS-PAKET



ALLES AUS EINER HAND

Wir garantieren mit hochqualitativen Produkten nachhaltige Zufriedenheit. Außerdem unterstützen wir Sie mit lückenlosen Serviceleistungen.

Unsere **Kundenserviceabteilung** kümmert sich immer schnellstmöglich persönlich um Ihre Anliegen – unabhängig von der Größe des betroffenen Produktes.

Durch unsere geschulten **Montagepartner** können wir außerdem den Komfort eines fachgerechten Aufbaus garantieren.

Die **Fundamentlösungen** SmartBase und SmartBase^{PLUS} sind für alle Gerätehäuser verfügbar und sind schneller und sauberer errichtet als kostspielige Betonfundamente. Gemeinsam mit unseren Online-Tools wie z. B. dem Produktkonfigurator bietet Biohort den vollständigsten Service am Markt!



LIEFERUNG FREI HAUS

Versandfertig innerhalb von 2 bis 4 Werktagen!*

Wir liefern direkt zu Ihnen nach Hause (frei Bordsteinkante). Die Lieferadresse muss mit einem 38 t-LKW (Zufahrt mind. 3 m breit) erreichbar sein.

*ausgenommen Nebengebäude CasaNova®



MONTAGESERVICE

Biohort vermittelt Ihnen gerne einen Montagepartner, der den Aufbau fachgerecht für Sie erledigt. Mehr Infos zur Montage sowie die Montage-Richtpreise finden Sie unter:

biohort.com/service/montageservice



BIOHORT FUNDAMENTLÖSUNGEN

Die Fundamentlösungen SmartBase und SmartBase^{PLUS} bilden eine stabile Grundlage für Biohort Gerätehäuser, -schränke und die MiniGarage. Die Fundamente sind schnell zu montieren und sturmsicher.

Mehr Infos auf S. 24 und unter:

biohort.com/service/fundamenttipps

DAFÜR STEHEN WIR!



QUALITÄT

- 20 Jahre Garantie, Details siehe Seite 69
- feuerverzinktes, polyamid-einbrennlackiertes Stahlblech
- Schrauben und Scharniere aus rostfreiem Edelstahl
- lebenslange Wartungsfreiheit
- regenwasserdicht
- Produktion in Österreich



STABILITÄT

- doppelte Blechstärke gegenüber Billiganbietern
- optimale konstruktive Ausführung
- hohe Schneelast bis 150 kg/m²
- sturmfest bis 150 km/h, Windstärke 12



SICHERHEIT

- Verriegelung mit Zylinderschloss
- unbrennbar



FUNKTIONALITÄT

- umfangreiche Grundausstattung
- bedienungsfreundlich
- große Auswahl an Zubehör
- vielseitige Anwendungsmöglichkeiten



SERVICE

- Lieferung frei Haus im Preis inkludiert
- kurze Lieferzeit
- Aufbauanleitung mit Fotos / 3D-Darstellungen für einfachen Zusammenbau
- Beratung durch Biohort-Serviceteam
- Montageservice auf Anfrage



PRODUKTKONFIGURATOR

Der Biohort 3D-Konfigurator visualisiert mit wenigen Klicks jedes Produkt samt individuell gewünschtem Zubehör und berechnet den Preis gleich mit. Und damit nicht genug: Die praktische "augmented reality"-Funktion ermöglicht es Ihnen, das Produkt virtuell via Smartphone oder Tablet direkt in Ihrem Garten zu platzieren.

biohort.com/service/konfigurator



FÜR MEHR **FREUDE** IM GARTEN





08 Neo



10 HighLine®



12 Panorama®



14 AvantGarde®



16 Europa



18 Geräteschrank



26 CasaNova®



Neo Gr. 2B, quarzgrau-metallic
(mit SmartBase Fundament, Lichtpaneel, Innenverkleidung und Doppeltür als Zubehör)

Neo

REVOLUTION IN DESIGN & FUNKTIONALITÄT

Das Beste aus jahrzehntelanger Erfahrung – das Biohort Top-Produkt

Glatte Wandoberflächen und das elegante Lichtband in der Tür prägen den modernen Look. Zusätzliche Lichtpaneele können dank eigens entwickeltem Paneelsystem flexibel eingebaut werden. Für angenehme Atmosphäre sorgen neben der Holzuntersicht zur Luftfeuchte-Regulierung die optionale Innenwandverkleidung in Weiß und die Isolierung.

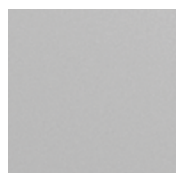

silber-metallic

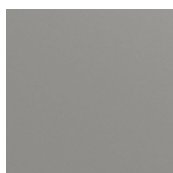

quarzgrau-metallic



dunkelgrau-metallic

Ein- oder zweifarbig erhältlich (für die Tür und das Dach kann ohne Aufpreis eine Zweitfarbe gewählt werden).



Gr. 1B mit Doppeltür, Farbvariante: 2.3
(quarzgrau-metallic / dunkelgrau-metallic)

ab
€ 1.999,-
inkl. Lieferung



Zum Produkt



VORZÜGE

Sicherheit:

- 3-fach Verriegelung mit Edelstahl-Drückergarnitur
- Stabile Dachkonstruktion für bis zu 150 kg/m² Schneelast
- Sturmsicherheit bis Windstärke 12

Funktionalität:

- komfortable Türöffnung mit Gasdruckfeder
- integrierte Zubehörfestigung
- optionale Innenwandverkleidung und Isolierung
- integrierter Wasserablauf

Grundausstattung:

- Lichtelement in der Standardtür
- Holzdecke aus Dreischichtplatten mit Dachfolie aus 1,5 mm EPDM
- Regenfallrohr (2 Stk.)
- Werkzeughalter (2 Stk.)
- Gerätehalter (2 Stk.)
- Regalböden (2 Stk.)

GRÖSSEN (CM, AUSSENMASSE INKL. DACHVORSPRUNG)

Türöffnung:

Standardtür (Türanschlag rechts): 78 x 200 cm (B x H) - seitlicher Einbau der Standardtür möglich.

Doppeltür: 161 x 200 cm (B x H) - ab einer Breite von 236 cm auch seitlicher Einbau der Doppeltür möglich.

Die strichlierten Linien kennzeichnen den Dachvorsprung.

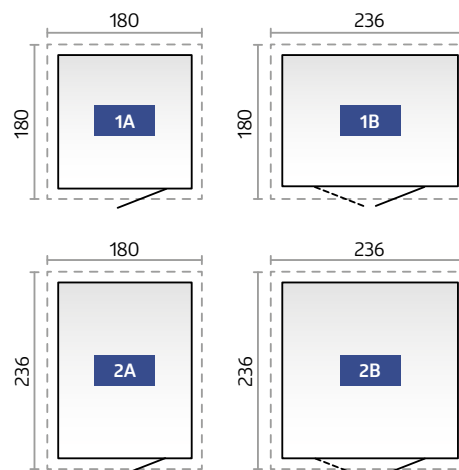

Optionales Zubehör finden Sie auf den Seiten 20 – 23.



HighLine® Gr. H2, quarzgrau-metallic
 (mit Alu-Bodenrahmen, Alu-Bodenplatte,
 Fahrradständer „BikeHolder“ und
 Doppeltür als Zubehör)

HighLine®

VORBILD IN
 TECHNIK UND
 DESIGN

Das Gerätehaus HighLine® erfüllt höchste Ansprüche

Edles Industriedesign in beeindruckender Form: Mit dem modernen Flachdach und der integrierten Rundum-Oberlichte setzt das HighLine® starke Akzente. Für optimale Sicherheit sorgt die 3-fach Verriegelung mit einem robusten Zylinderschloss. Der Türflügel wird mittels Gasdruckfeder halbautomatisch geöffnet und geschlossen. Das Gerätehaus HighLine® ist absolut wartungsfrei!



silber-
metallic

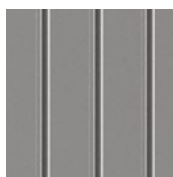

quarzgrau-
metallic

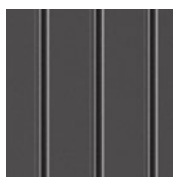

dunkelgrau-
metallic

(Dachoberfläche immer quarzgrau-metallic)



Gr. H3, silber-metallic mit Seitendach
 Rück- und Seitenwände als Sichtschutz
 separat erhältlich (siehe Zubehör S. 22).

ab
€ 1.899,-
inkl. Lieferung



Zum Produkt



VORZÜGE

Sicherheit:

- 3-fach Verriegelung mit Edelstahl-Drückergarnitur

Funktionalität:

- integrierte Dachrinne mit Anschluss für 5/4-Zoll-Schlauch
- Dachrinne mit integriertem Laubfänger auf beiden Seiten
- komfortable Türöffnung mit Gasdruckfeder

Grundausrüstung:

- umlaufendes Acrylglas-Lichtband
- Werkzeughalter (2 Stk.)
- Gerätehalter (4 Stk.)
- Regalböden und Regalsteher (jeweils 2 Stk.)

GRÖSSEN (CM, AUSSENMASSE INKL. DACHVORSPRUNG)

Türöffnung:

Standardtür (Türanschlag rechts): 76 x 182 cm (B x H)
Doppeltür: 155 x 182 cm (B x H)

Die blauen Balken kennzeichnen die Regenrinnen bzw. zeigen die mögliche Anbauseite (ab Gr. H2) eines optionalen Seiten-/Vordaches. Details siehe Seite 22. Die strichlierten Linien kennzeichnen den Dachvorsprung.

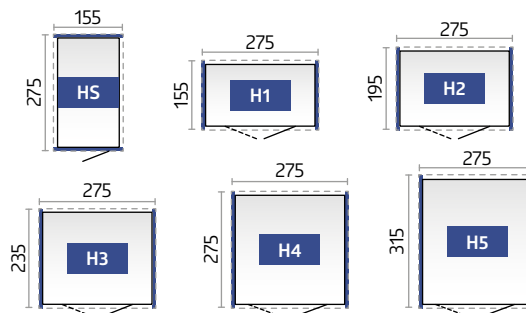

TIPP: Sie können das HighLine® ab Gr. H2 ganz nach Ihren Bedürfnissen drehen und die Standardtür kann in jeder Seitenwand eingebaut werden. Ab Gr. H4 ist auch ein seitlicher Einbau der Doppeltür möglich (außermittig).



Technische Daten sowie Detailinformationen finden Sie auf S. 72 – 73.



Optionales Zubehör finden Sie auf den Seiten 20 – 23.



Panorama® Gr. P2, dunkelgrau-metallic
(mit Alu-Bodenrahmen, Alu-Bodenplatte und FloraBoard als Zubehör)

Panorama®

MEHR LUX FÜR INNEN

Lichtstärke in ihrer schönsten Form

Die umlaufende Oberlichte aus Acrylglas verleiht dem Gerätehaus Panorama® eine moderne Leichtigkeit, mit der sich dieses Satteldachmodell flexibel in jedes Gartenumfeld einfügt. Die bewährte Biohort-Qualität in Material und Verarbeitung sowie die individuellen Ausstattungsoptionen und die verschiedenen Größenvarianten machen das Panorama® zum perfekten Gerätehaus für hohe Ansprüche.



silber-metallic

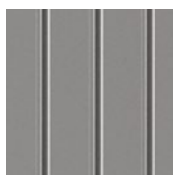

quarzgrau-metallic

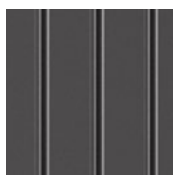

dunkelgrau-metallic



Gr. P2, quarzgrau-metallic

Die Standardtür kann ab Größe P2 in jeder Seitenwand eingebaut werden.

ab
€ 1.799,-
inkl. Lieferung



Zum Produkt



VORZÜGE

Sicherheit:

- 3-fach Verriegelung mit Edelstahl-Drückergarnitur

Funktionalität:

- integrierte Dachrinne mit Anschluss für 5/4-Zoll-Schlauch
- Dachrinne mit integriertem Laubfänger auf beiden Seiten
- komfortable Türöffnung mit Gasdruckfeder

Grundausrüstung:

- umlaufendes Acrylglas-Lichtband
- Werkzeughalter (2 Stk.)
- Gerätehalter (4 Stk.)
- Regalböden und Regalsteher (jeweils 2 Stk.)

GRÖSSEN (CM, AUSSENMASSE INKL. DACHVORSPRUNG)

Türöffnung:

Standardtür (Türanschlag rechts): 76 x 182 cm (B x H) – ab Gr. P2 auch seitlicher Einbau der Standardtür möglich.

Doppeltür: 155 x 182 cm (B x H) – ab Gr. P4 auch seitlicher Einbau der Doppeltür möglich.

Die strichlierten Linien kennzeichnen den Dachvorsprung.

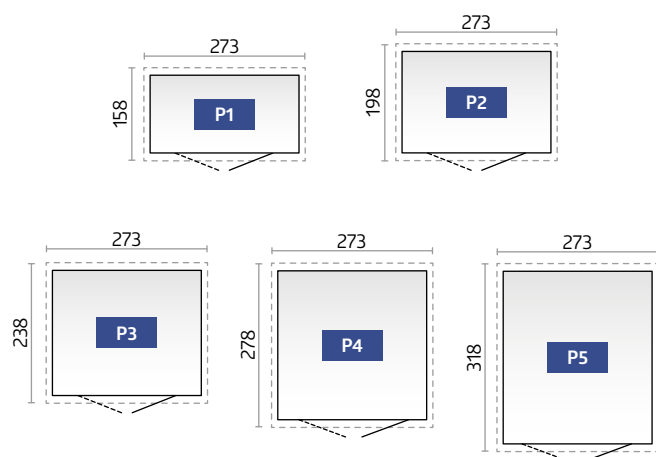

Optionales Zubehör finden Sie auf den Seiten 20 – 23.

Technische Daten sowie Detailinformationen finden Sie auf S. 72 – 73.



reddot design award



AvantGarde® Gr. A5, silber-metallic
(mit Alu-Bodenrahmen, Alu-Bodenplatte und Doppeltür als Zubehör)

AvantGarde®

FÜR MODERNE ARCHITEKTUR

Pulldach-Gerätehaus in bester Qualität

Das AvantGarde® macht seinem Namen alle Ehre. Es ist ein äußerst stabiles Metallgerätehaus, das den Ansprüchen moderner Architektur gerecht wird. Sein gefälliges Aussehen und seine vielen praktischen Vorzüge für den täglichen Gebrauch garantieren ungetrübte Freude. Die lebenslange Wartungsfreiheit spart Geld und kostbare Freizeit.



silber-metallic



quarzgrau-metallic

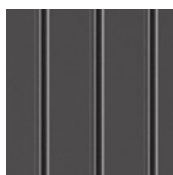

dunkelgrau-metallic



Gr. A3, quarzgrau-metallic mit schmaler Doppeltür

ab
€ 1.299,-
inkl. Lieferung



Zum Produkt



VORZÜGE

Sicherheit:

- 3-fach Verriegelung mit Edelstahl-Drückergarnitur

Funktionalität:

- integrierte Dachrinne mit Anschluss für 5/4-Zoll-Schlauch
- komfortable Türöffnung mit Gasdruckfeder

Grundausrüstung:

- Acrylglasoberlichte mit Dachvorsprung
- Werkzeughalter (2 Stk.)
- Gerätehalter (4 Stk.)
- Regalböden und Regalsteher (jeweils 2 Stk.)

GRÖSSEN (CM, AUSSENMASSE INKL. DACHVORSPRUNG)

Türöffnung:

Standardtür (Türanschlag rechts): 76 x 182 cm (B x H)

Doppeltür A1-A4: 139 x 182 cm (B x H)

Doppeltür A5-A8: 155 x 182 cm (B x H) – ab Gr. A7 auch seitlicher Einbau der Doppeltür möglich.

Die strichlierten Linien kennzeichnen den Dachvorsprung.

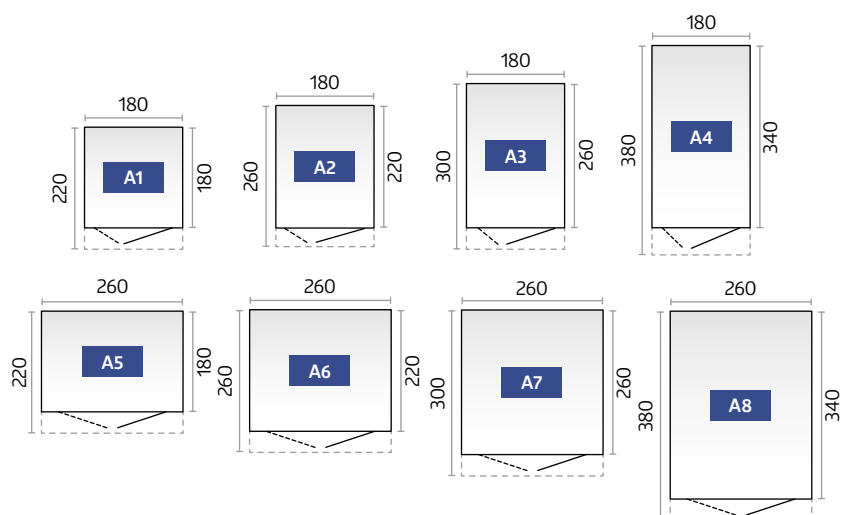

Optionales Zubehör finden Sie auf den Seiten 20 – 23.

Technische Daten sowie Detailinformationen finden Sie auf S. 72 – 73.



Europa Gr. 3, quarzgrau-metallic
(mit Alu-Bodenrahmen und Alu-Bodenplatte als Zubehör)

Europa

QUALITÄT ZUM
GÜNSTIGEN PREIS

Alles in bester Ordnung mit dem Biohort-Klassiker

Jahrzehntlang bewährt und noch immer sehr beliebt! Vom Gerätehaus „Europa“ wurden über 150.000 Stück verkauft und die stolzen Besitzer haben ihre Freude daran. Die hohe Stabilität, die langlebigen Materialien und die Wartungsfreiheit sind die Gründe dafür. Die funktionelle Ausstattung erleichtert die Arbeit und schafft Ordnung. Eine umfangreiche Grundausstattung und durchdachtes Zubehör erfüllen alle Wünsche.



silber-
metallic

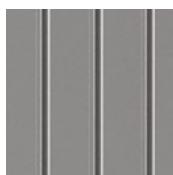

quarzgrau-
metallic



dunkelgrau-
metallic



dunkelgrün



Gr. 4, dunkelgrau-metallic mit Seitendach
(siehe Zubehör S. 22)

ab
€ 699,-
inkl. Lieferung



Zum Produkt



VORZÜGE

Sicherheit:

- 2-fach Verriegelung mit Drehgriff-Zylinderschloss

Funktionalität:

- integrierte Dachrinne mit Anschluss für 1-Zoll-Schlauch
- Zusatztür und extrabreite Doppeltür optional (siehe Zubehör auf S. 22)

Grundausrüstung:

- integriertes Ordnungssystem am Türinnenflügel (inkl. 6 Aufhängehaken)
- Gerätehalter (4 Stk.)
- Regalböden und Regalsteher (jeweils 2 Stk.)
- zwei Extra-Anbauwinkel für die Wandmontage (bei Gr. 2A und Gr. 4A)
- Windhaken zum Fixieren der geöffneten Türen

GRÖSSEN (CM, AUSSENMASSE INKL. DACHVORSPRUNG)

Türöffnung:

135 x 170 cm (B x H) – ab Gr. 2A auch außermittiger Einbau der Doppeltür möglich, bei den Hausgrößen 2, 3, 4, 5, 6 und 7 seitlicher Einbau der Doppeltür möglich.

Die strichlierten Linien kennzeichnen den Dachvorsprung.

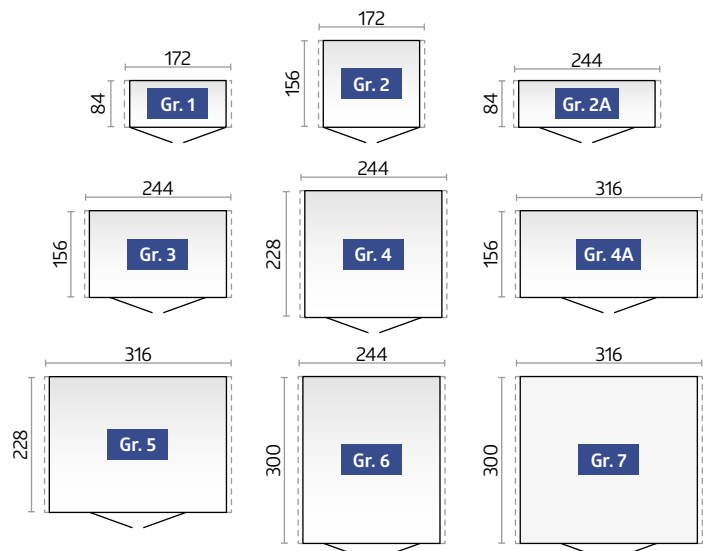

Optionales Zubehör finden Sie auf den Seiten 20 – 23.

Technische Daten sowie Detailinformationen finden Sie auf S. 71.



Geräteschrank Gr. 90, dunkelgrau-metallic
(mit Alu-Bodenrahmen und Alu-Bodenplatte als Zubehör)

Geräteschrank

KLEIN ABER FEIN

Schöner Schrank mit hohem Nutzwert

Wo Raum knapp ist, zeigt er seine Klasse. Im Garten, auf der Terrasse, in der Garage oder auf dem Balkon behütet und ordnet er, ohne Ihren Lebensraum einzuschränken. Mit dem Biohort-Geräteschrank können Sie Gartengeräte, Griller, Gartenmöbel u.Ä. regenwassergeschützt und diebstahlsicher verstauen. Er fügt sich durch die kompakte Größe und dank seines eleganten Designs harmonisch in seinen Standort ein.



silber-metallic



quarzgrau-metallic

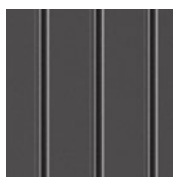

dunkelgrau-metallic



dunkelgrün



Gr. 230, quarzgrau-metallic mit Alu-Bodenplatte und Alu-Bodenrahmen

ab
€ 499,-
inkl. Lieferung



Zum Produkt



VORZÜGE

- unsichtbare, integrierte Durchlüftung
- regenwasserdicht

Sicherheit:

- 2-fach Verriegelung mit Drehgriff-Zylinderschloss

Grundausstattung:

- integriertes Ordnungssystem am Türinnenflügel (inkl. 6 Aufhängehaken)
- Gerätehalter (4 Stk.)
- Regalböden und Regalsteher (jeweils 2 Stk.)
- Windhaken zum Fixieren der geöffneten Türen

GRÖSSEN (CM, AUSSENMASSE)

Türöffnung:

Gr. 90: 65 x 170 cm (B x H), Gr. 150 und 230: 135 x 170 cm (B x H)

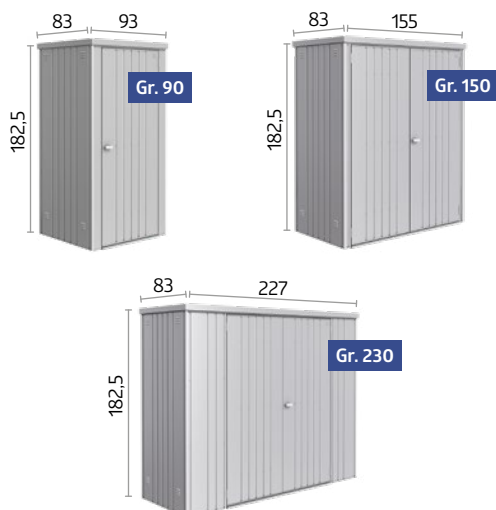

Optionales Zubehör finden Sie auf den Seiten 20 – 23.

Technische Daten sowie Detailinformationen finden Sie auf S. 71.



GRUNDAUSSTATTUNG



OPTIONALES ZUBEHÖR

		Neo**	HighLine®	Panorama®	AvantGarde®	Europa	Geräteschrank
01	Gerätehalter Konstruiert zum Aufhängen von Spaten, Rechen, Gartenschläuchen etc. Grundausrüstung: 4 Stück, (Ausnahme Gerätehaus Neo: 2 Stück).	✓ ★	✓ ★	✓ ★	✓ ★	✓ ★	✓ ★
02	Regalböden / Regalsteher Grundausrüstung: 2 Regalböden (Tiefe: 24,5 cm, Traglast: 15 kg pro Regalboden) und 2 Regalsteher. (Ausnahme Gerätehaus Neo: Hier werden keine Regalsteher benötigt). Zusätzliche Regalböden mit 24,5 cm bzw. 43,5 cm Tiefe sowie Regalsteher sind als Zubehör erhältlich. (Ausnahme Gerätehaus Neo: Regalböden mit 26 cm bzw. 44,5 cm Tiefe).	✓ ★	✓ ★	✓ ★	✓ ★	✓ ★	✓ ★
03	Werkzeughalter Grundausrüstung: 2 Werkzeughalter. Zur Befestigung auf der Innenseite des Türflügels. Max. 4 Werkzeughalter je Türflügel möglich.	✓ ★	✓ ★	✓ ★	✓ ★		
04	Regenfallrohr-Set Zwei Metall-Fallrohre in Hausfarbe mit Auslaufbogen inkl. Befestigungsmaterial.	✓	★	★	★	★	
05	Haken-Set Set bestehend aus je einem Kombi-, Stiel- und Schaufelhaken sowie einer Wandschiene, die in 2 Regalsteher* eingehängt wird.	★	★	★	★	★	★
06	Elektro-Montagepaneel Dezent verdeckte Kabelführung und einfache Montage von Schaltern und Steckdosen in variablen Positionen (ohne abgebildete Elektroausstattung).	★	★	★	★	★	★
07	LED-Leuchte Akkubetriebene Leuchte mit Bewegungssensor und Dauerlichtschalter; magnetische Anbringung möglich; inkl. USB-Ladekabel.	★	★	★	★	★	★
08	Einhängesack Ideal zum Aufbewahren von Kleinteilen, inkl. Wandschiene zum Einhängen in 2 Regalsteher*. Sack aus schwarzem Polyestergeflecht. Größe (B x T x H): 67 x 34 x 20 cm (Ausnahme Gerätehaus Neo: 55 x 34 x 20 cm).	★	★	★	★	★	★
09	Klapptisch Der platzsparende Klapptisch wird in 2 Regalsteher* eingehängt. So haben Sie schnell eine stabile Arbeitsfläche. Traglast max. 30 kg, Größe: 69 x 58 cm.		★	★	★	★	★
10	Bodenschwellen-Rampe Für Außenseite und Innenseite, für bequemes Überfahren der Bodenschwelle, nur bei Alu-Bodenrahmen und Doppeltür möglich, Belastbarkeit max. 200 kg, Länge: 135 cm (Ausnahme Gerätehaus Neo: 163,5 cm)	★	★	★	★	★	★
11	Fahrradaufhängung „BikeMax“ Gerätehaus Europa: 6-fach höhenverstellbar, für Fahrräder bis 26 Zoll. Gerätehaus Neo, AvantGarde®, HighLine®, Panorama®: 8-fach höhenverstellbar für Fahrräder bis 29 Zoll. Absperre für Fahrradschlösser integriert.	★	★	★	★	★	
12	Fahrradständer „BikeHolder“ Optimales Abstellen von Fahrrädern durch verstellbare Klemmbügel. Die Grundplatte wird in 2 Regalsteher* eingehängt. Schnelles und einfaches Fixieren der Fahrradreifen für max. 3 Fahrräder pro „BikeHolder“.	★	★	★	★	★	

* Regalsteher nicht im Lieferumfang enthalten. Ausnahme Gerätehaus Neo: Hier werden keine Regalsteher benötigt.

** Achtung: Gerätehaus Neo hat keine Sicken wie die anderen Gerätehäuser, dies wurde in der Darstellung nicht berücksichtigt.



01 Gerätehalter



02 Regalböden/Regalsteher



03 Werkzeughalter



04 Regenfallrohr-Set



05 Haken-Set



06 Elektro-Montagepaneel



07 LED-Leuchte

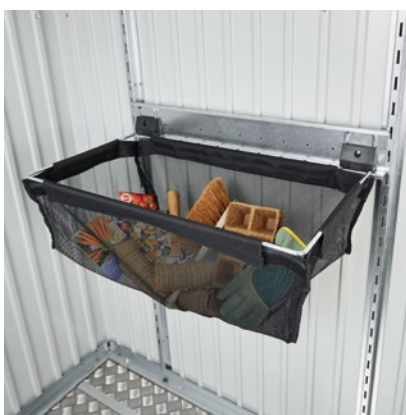

08 Einhängesack

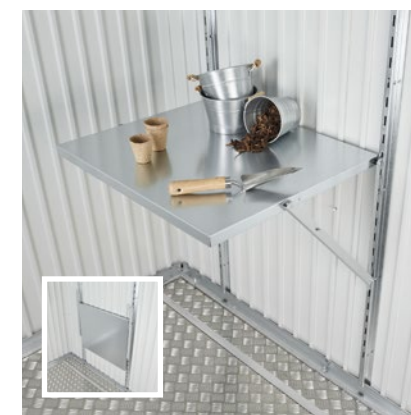

09 Klapptisch

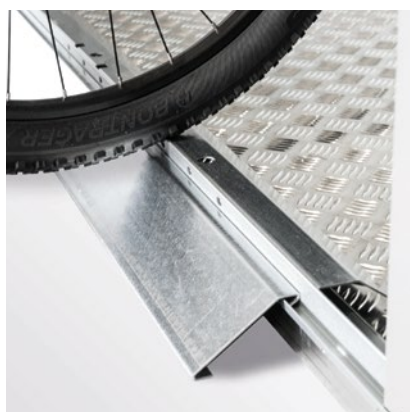

10 Bodenschwellen-Rampe



11 Fahrradaufhängung „BikeMax“

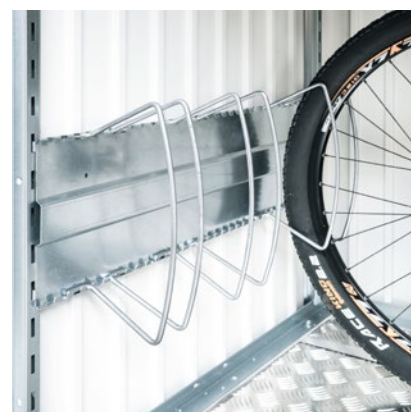

12 Fahrradständer „BikeHolder“



GRUNDAUSSTATTUNG



OPTIONALES ZUBEHÖR

		Neo	HighLine®	Panorama®	AvantGarde®	Europa	Geräteschrank
13	Alu-Bodenrahmen Er verleiht dem Gerätehaus auf unebenem Boden (z. B. Wiese) auch ohne Fundament die notwendige Stabilität. Die mitgelieferten Bodenanker tragen zur Sturmsicherheit bei.	★	★	★	★	★	★
14	Alu-Bodenplatte Der hochwertige Alu-Riffelblechboden besteht je nach Hausgröße aus 1-5 Segmenten inkl. Verbindungsprofilen. Zur Verlegung ist der Alu-Bodenrahmen erforderlich.	★	★	★	★	★	★
15 A	SmartBase Der perfekte Boden für festen Untergrund (betonierte oder gepflasterte Flächen). Leichte Bodenunebenheiten von bis zu 40 mm können ausgeglichen werden. Details siehe Seite 24 – 25.	★	★	★	★	★	★
15 B	SmartBase^{PLUS} Optimale Lösung für Hangneigungen und Wiesen. Patentiertes System mit Erdschrauben zum Ausgleich von bis zu 15 cm Gefälle. Details siehe Seite 24 – 25.	★	★	★	★	★	★
16	FloraBoard Zwei Steher in der Farbe des Gerätehauses werden an der Außenwand angeschraubt und die Blumenkästen in beliebiger Höhe eingehängt. Kunststoffeinsätze zur einfacheren Bepflanzung werden standardmäßig mitgeliefert.		★	★	★		
17	Doppeltür Erleichtert Ihnen das Ein- und Ausfahren mit großen Geräten. Der 2. Türflügel ist innen mit einer Drehverriegelung und mit einer Gasdruckfeder (Ausnahme Gerätehaus Europa und Geräteschrank) ausgestattet.	★	★	★	★	✓	✓
18	Zusatztür Im Lieferumfang der Zusatztür sind eine Edelstahl-Drückergarnitur mit Normzylinder, eine 3-fach Verriegelung, eine Gasdruckfeder, Scharniere, zwei Werkzeughalter sowie die passenden seitlichen Türanschlagbleche enthalten. Der Türanschlag ist rechts und auf Anfrage auch links möglich. Ihr Gerätehaus „Europa“ kann mit zusätzlichen Standardtüren (z. B. für den Einbau in der Seitenwand) ausgestattet werden. Außerdem können Sie eine extrabreite Tür mit den Maßen 171 x 170 cm zusätzlich oder statt der Standardtür bestellen (nur außermittiger Einbau).*	★	★	★	★		★
19	Hausverlängerung Europa* Für die Häuser mit den Breiten 244 cm bzw. 316 cm stehen Verbindungsmodule zur Verfügung. Somit können zwei Gerätehäuser der Länge nach zu einem großen Haus zusammengefügt werden. Die Giebel der beiden Häuser werden an der Verbindungsstelle mit Profilen unterstützt und verbunden. Die Durchgangshöhe beträgt hier 170 cm (wie Türhöhe).					★	
20	Seitendach Das Seitendach wird am Gerätehaus HighLine® (ab Gr. H2) jeweils an der Seite mit der Regenrinne – wahlweise ein- oder beidseitig – fixiert. So entsteht eine überdachte Freifläche im Ausmaß der einfachen/ doppelten Grundfläche des Gerätehauses. Die Alu-Stützen sind mit höhenverstellbaren Füßen ausgestattet. Das Regenfallrohr ist inkludiert. Das Seitendach für das Gerätehaus Europa kann wahlweise links, rechts oder beidseitig angebaut werden. Der Bausatz enthält die Stützen, ein kurzes Regenfallrohr und das Befestigungsmaterial (nicht für Größe 1 und Größe 2A erhältlich).		★			★	
21	Seiten- und Rückwand für Seitendach Gerätehaus HighLine® Wahlweise werden eine Rückwand und/oder eine Seitenwand am Seitendach des Gerätehauses HighLine® (ab Gr. H2) angebracht. Sie sind in der Farbe des Hauses erhältlich.		★				
22	Fensterelement Das Seitenwandelement mit Metallrahmen-Ausstellfenster (Kunststoffglas) bringt Tageslicht ins Gerätehaus Europa (Fensteröffnung 50 x 60 cm).					★	
23	Lichtpaneel Das getönte Lichtpaneel aus Acrylglas (Maße: 28 x 207 cm) ist in einem Metallrahmen verbaut und kann flexibel in jede Seitenwand eingebaut werden, jedoch nicht nebeneinander.	★					
24	Innenverkleidung Die grauweißen Innenwandpaneele werden einfach in den Seitenwänden eingehängt und verschraubt.	★					
25	Isolierung Die Innenwandverkleidung kann zusätzlich noch mit einer 40 mm starken Isolierung (Styroporplatten) ausgestattet werden, wodurch sich viele neue Nutzungsmöglichkeiten für das Gerätehaus eröffnen.	★					

* Preis auf Anfrage



13 Alu-Bodenrahmen/
14 Alu-Bodenplatte

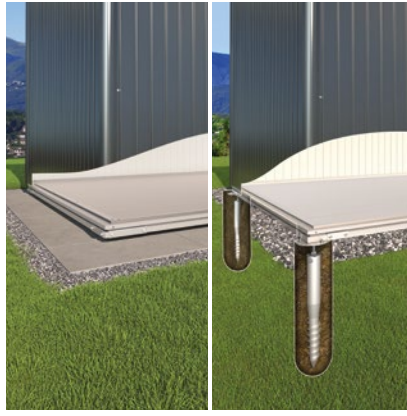

15A SmartBase 15B SmartBase^{PLUS}



16 FloraBoard



17 Doppeltür/
18 Zusatztür



18 Zusatztür/
19 Hausverlängerung



20 Seitendach für Gerätehaus HighLine®/Europa



21 Seiten- und Rückwand für Seiten-
dach Gerätehaus HighLine®



22 Fensterelement für Gerätehaus
Europa



23 Lichtpaneel für Gerätehaus Neo

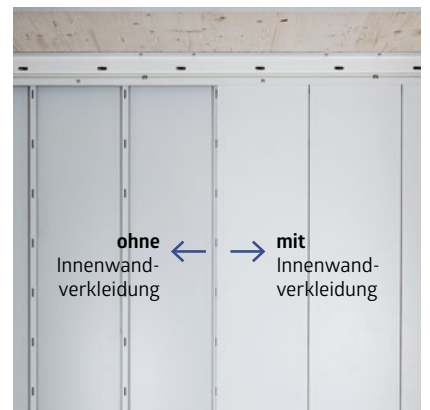

ohne Innenwand-
verkleidung ← → mit
Innenwand-
verkleidung

24 Innenverkleidung/
25 Isolierung für Gerätehaus Neo
(unsichtbar)

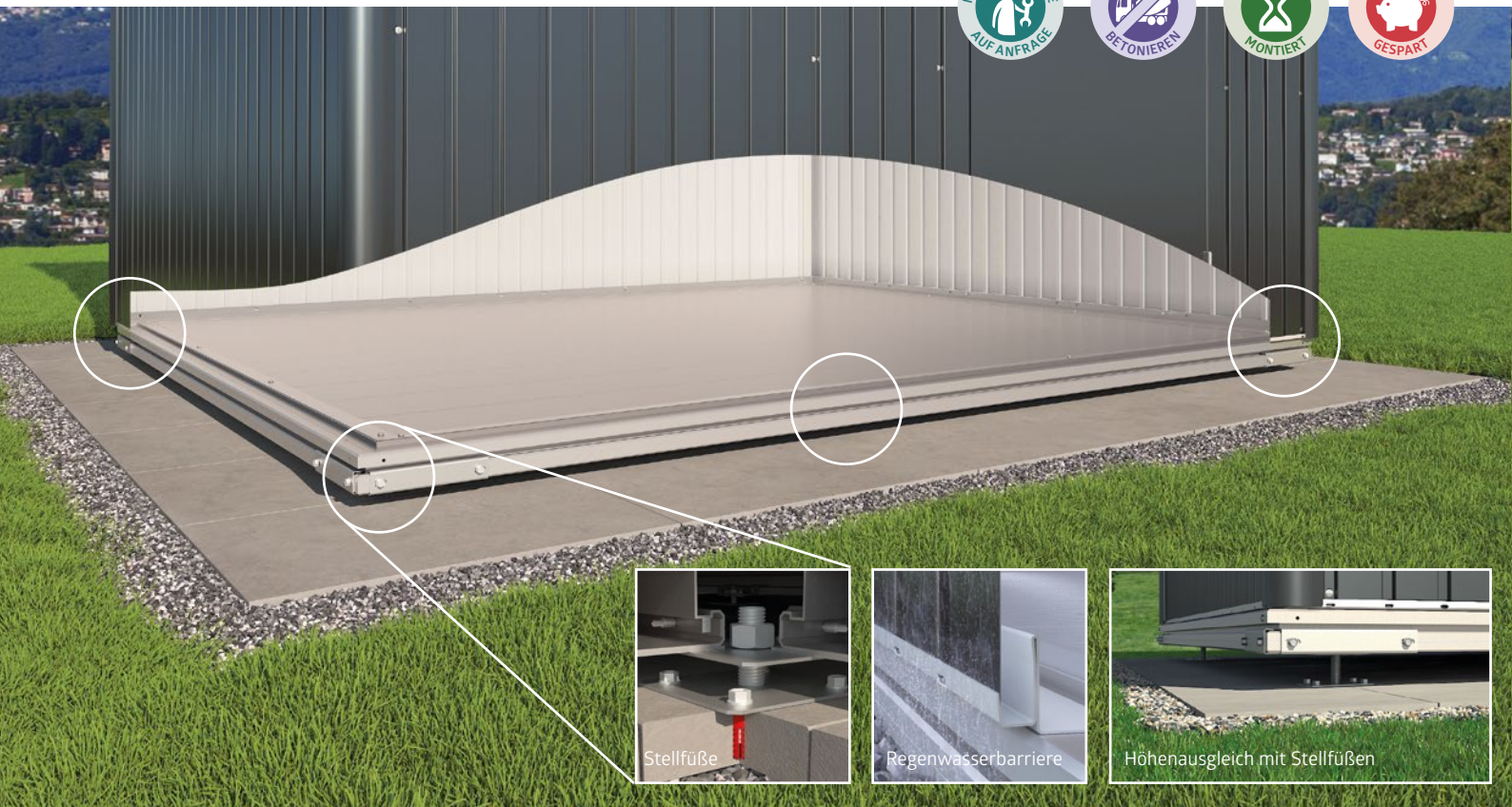

SmartBase

Perfekter Boden für festen Untergrund

Das Biohort SmartBase Fundament ist das ideale Fundament für betonierte oder gepflasterte Flächen. Es besteht aus hochwertigen Aludielen, einem speziellen Fundamentrahmen und höhenverstellbaren Stellfüßen. So können leichte Bodenunebenheiten von bis zu 4 cm ausgeglichen werden.

Montagedauer: 1 – 2 Stunden zu zweit (je nach handwerklichem Geschick und Größe).
Werkzeug: Wasserwaage, Bohrmaschine, Gabelschlüssel SW13 und SW24.

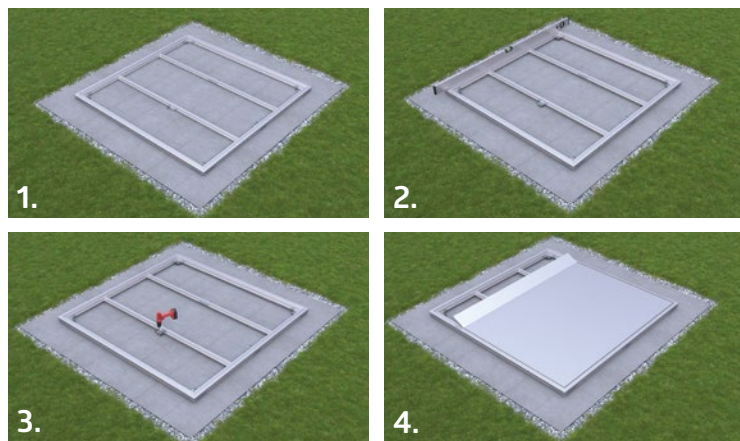

1. Montage des Rahmens
3. Verschrauben der Stellfüße mit Untergrund

2. Stellfüße anbringen und Rahmenkonstruktion ausrichten
4. Aludielen befestigen

VORZÜGE

- Ausgleich von Unebenheiten durch Stellfüße
- bei Bedarf leicht zu entfernen
- exakte Abstimmung auf alle Biohort Gerätehäuser, Geräteschränke und die MiniGarage
- Sturmsicherheit
- Belastbarkeit max. 200 kg/m²

Grundausrüstung:

- Aludielen mit gerillter Oberfläche
- speziell konzipierter Fundamentrahmen
- feuerverzinkte Stellfüße
- Stellfüße mit Höhenausgleich
- integrierte Wasserbarriere zum Schutz vor Wassereintritt

Alu-Bodenrahmen und Alu-Bodenplatte sind nicht mehr erforderlich!

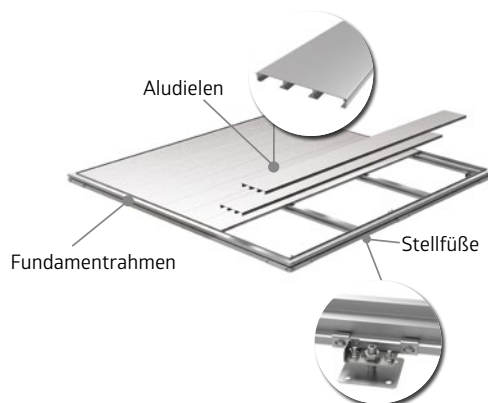



SmartBase^{PLUS}

Optimaler Boden für Hangneigungen und Wiesen

Im Unterschied zum SmartBase-Fundament beinhaltet das patentierte System SmartBase^{PLUS} Erdschrauben anstelle der Stellfüße. Diese werden direkt in das Erdreich geschraubt und können Gefälle bis zu 15 cm ausgleichen (für größere Höhenunterschiede sind Verlängerungen auf Anfrage erhältlich). Hierfür sollte der Boden kompakt und frei von großen Steinen sein.

Montagedauer: 2 – 4 Stunden zu zweit (je nach handwerklichem Geschick und Größe). **Werkzeug*:** Schlagbohrmaschine, Bohrer Ø 40 x 600 mm, Wasserwaage, Bohrmaschine, Gabelschlüssel SW13 und SW24, Schaufel.



1. Bauplatz vorbereiten und Erdschrauben eindrehen
3. Rahmen positionieren und verschrauben

2. Montageplatten anbringen und ausrichten
4. Aludielen befestigen

VORZÜGE

- wenig Bodenaushub
- kein Schotterfrostkoffer erforderlich
- Ausgleich von Unebenheiten mit Erdschrauben
- bei Bedarf leicht zu entfernen
- exakte Abstimmung auf alle Biohort Gerätehäuser, Geräteschränke und die MiniGarage
- Sturmsicherheit
- Belastbarkeit max. 200 kg/m²

Grundausrüstung:

- Aludielen mit gerillter Oberfläche
- speziell konzipierter Fundamentrahmen
- feuerverzinkte Erdschrauben
- mehrfach verstellbare Montageplatten
- inklusive Handeindrehwerkzeug
- integrierte Wasserbarriere zum Schutz vor Wassereintritt

Alu-Bodenrahmen und Alu-Bodenplatte sind nicht mehr erforderlich!

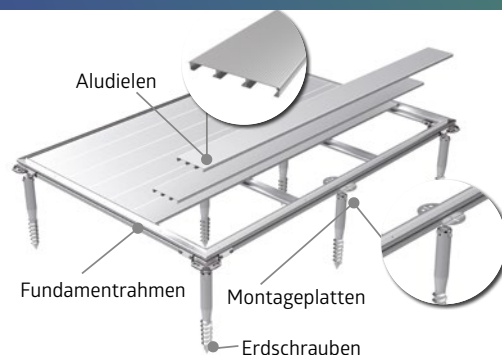

Alternative Fundamentlösungen finden Sie auf S. 68. 25

* nicht im Lieferumfang enthalten



CasaNova®

DESIGN, DAS SICH
IHREN WÜNSCHEN
ANPASST

Das High-End-Metallgebäude mit isolierten Seitenwänden

Ob als Gerätehaus, Werkstatt oder Saunahaus – das isolierte Design-Nebengebäude CasaNova® beweist mit umfangreichen Ausstattungsvarianten einzigartige Flexibilität und passt sich exakt Ihren Vorstellungen an. Ganz gleich, ob Sie nach funktionalem Stauraum und einer Überwinterungsmöglichkeit für Pflanzen suchen oder sich eine Ruheoase im Freien schaffen wollen: Mit dem CasaNova® erfüllen sich Ihre Wünsche auf einem einzigartigen Qualitätsniveau.



silber-
metallic

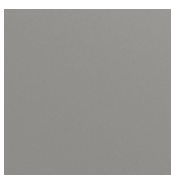

quarzgrau-
metallic



dunkelgrau-
metallic



isolierte Seitenwände/Türelement
Sandwichelement mit 40 mm Kern aus
Styropor (EPS W20)

ab
€ 7.590,-
inkl. Lieferung



..... optionale Glasdoppeltür

VORZÜGE

- isolierte Sandwichelemente mit einem Kern aus Styropor (EPS 20, 40 mm)

Sicherheit:

- 3-fach Verriegelung mit Edelstahl-Drückergarnitur
- Dach- bzw. Schneelast bis zu 215 kg/m² (abzüglich der Dachbeschwerung wie z. B. Begrünung)

Funktionalität:

- gut beheizbar durch Wärmedämmung; U-Wert Seitenwände: 0,76 W/(m²K)
- Türanschlag rechts oder links frei wählbar
- große Auswahl an Zubehör für den Innenausbau
- Belüftung durch zu öffnende Acrylglas-Oberlichte
- komfortable Türöffnung mit Gasdruckfeder



Zum Produkt



EXTRA
PROSPEKT
anfordern unter
www.biohort.com



9 GRÖSSEN, 3 FARBEN UND UNZÄHLIGE MÖGLICHKEITEN

Mögliche Grundflächen von 3x2 m bis 4x6 m.

Dank der Modulbauweise sind Ihren Wünschen keine Grenzen gesetzt. Tor, Türen und Fenster können frei nach Ihren Vorstellungen platziert werden.

Konfigurieren Sie jetzt Ihr CasaNova®!
biohort.com/3d-konfigurator

PRAKTISCHE DETAILS UND VIELE ANWENDUNGSGEBIETE



SPA und Wellness

Abb. CasaNova® 3x4, dunkelgrau-metallic mit Alu-Bodenrahmen, 2 Glaselementen, Außenbeleuchtung und Sauna als Zubehör



KFZ und Werkstatt

Abb. CasaNova® 3x5, dunkelgrau-metallic mit Deckensektionaltor, Zusatztür und Dreh-Kippfenster



Hobby und Sport

Abb. CasaNova® 3x4, dunkelgrau-metallic mit Alu-Bodenrahmen, Alu-Bodenplatte, 2.Türflügel, Außenbeleuchtung und zwei Glaselementen als Zubehör



Homeoffice/Rückzugsort

Abb. CasaNova® 3x4, dunkelgrau-metallic mit Alu-Bodenrahmen, zwei Glaselementen und Außenbeleuchtung



EINE FRAGE DES GUTEN STILS



30 Romeo®



32 StoreMax®



34 HighBoard



36 LoungeBox®



38 FreizeitBox

ab
€ 799,-
inkl. Lieferung



Terrassenschrank Romeo®
Gr. M, silber-metallic

Romeo® TERRASSEN- SCHRANK

Mehr Raum für das Wesentliche

Der Terrassenschrank Romeo® schafft Raum, ohne selbst viel zu benötigen. Außerdem verwöhnt er alle Balkon- und Terrassen-Genießer mit einer individuellen Regal-Ausstattung, mittels Gasdruckfedern sanft schließenden Türen und vielen weiteren typischen Biohort-Details!



silber-
metallic

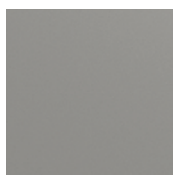

quarzgrau-
metallic



dunkelgrau-
metallic



Gr. L, dunkelgrau-metallic



VORZÜGE

- regenwasserdicht
- unsichtbare, integrierte Durchlüftung

Sicherheit:

- 3-fach Verriegelung mit Drehgriff-Zylinderschloss

Funktionalität:

- komfortable Türöffnung mit Gasdruckfeder

Grundausrüstung:

- Regalböden (2 Stk.) und Regalsteher (3 Stk.)
- Ordnungssystem an der Türinnenseite (inkl. 6 Aufhängehaken)

Zum Produkt



GRÖSSEN (CM)

Türöffnung:

103 x 131 cm (B x H)



OPTIONALES ZUBEHÖR



Regalböden (2 Stk.)

Feuerverzinkte Stahlböden (61 x 43 cm) – zusätzlich zu den bereits in der Grundausrüstung enthaltenen Regalböden optional erhältlich.

ab
€ 999,-
inkl. Lieferung



StoreMax® Gr. 120,
quarzgrau-metallic

StoreMax®

AUSSEN DESIGN
INNEN PLATZ

Gartengenuss auf höchstem Niveau

Ein Garten ist eine Wohlfühloase – zumindest, wenn er aufgeräumt ist. Genau dafür bietet der StoreMax® maximalen Stauraum auf wenig Platz, der mit Regalen und Zwischenböden noch individuell eingeteilt werden kann. Ob Rasenmäher-Garage, Gartenwerkzeug-Truhe oder Stauraum für Kissen, hinter dem zweigeteilten Öffnungssystem findet sich Platz für alles!



silber-
metallic



quarzgrau-
metallic



dunkelgrau-
metallic



Der obere Rollladen kann
separat geöffnet werden.



Für das vollständige Öffnen
des StoreMax® gleitet der
vordere Rollladen nach hinten.



VORZÜGE

- regenwasserdicht
- Rollladen aus Aluminium

Sicherheit:

- 2-fach Verriegelung mit Drehgriff-Zylinderschloss

Funktionalität:

- leichte Bedienung durch Federunterstützung

Grundausrüstung:

- Werkzeughalter an den Innenseiten der Seitenwände

Zum Produkt



GRÖSSEN (CM)

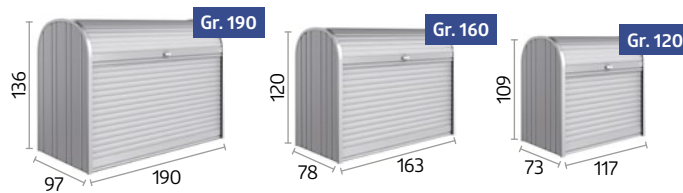

OPTIONALES ZUBEHÖR



Eckregale-Set (passend für Größe 120 & 160)

2 Regalböden (Dreieckform) mit Regalhalter, 5-fach höhenverstellbar, nachträglich einfach ohne Werkzeug einzubauen, wahlweise links oder rechts montierbar.



Regale-Set (passend für Größe 190)

2 Stahlböden (72 x 24,5 cm) und 2 Regalsteher.



Zwischenboden (passend für Größe 160 & 190)

2-teiliger Stahlboden mit Regalstützen, Traglast ca. 100 kg, auch als 2-teiliges Regal verwendbar, 5-fach höhenverstellbar, nachträglich einfach einzubauen.

ab
€ 1.429,-
inkl. Lieferung



HighBoard Gr. 160, dunkelgrau-metallic
(mit Werkzeughalter und Zwischenboden als Zubehör)

HighBoard

HIGHLIGHT AUF DER TERRASSE

Multitalent zum Aufbewahren

Die Einsatzmöglichkeiten des HighBoard sind dank Flügeltüren und Deckelöffnung vielfältig: ob als Stauraum für Kissen, Gartenutensilien oder als ideale Ergänzung zu Ihrer Outdoor-Küche – alles ist witterungsgeschützt und ordentlich verstaut. Die edle Optik wurde von Industriedesignern entworfen und ist garantiert ein Highlight auf jeder Terrasse.



silber-
metallic



quarzgrau-
metallic

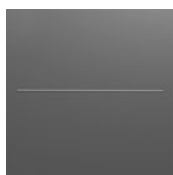

dunkelgrau-
metallic



Gr. 160, silber-metallic mit Zwischenboden



VORZÜGE

- regenwasserdicht
- unsichtbare, integrierte Durchlüftung
- Deckel aus Aluminium

Sicherheit:

- Verriegelung mit Drehnebel-Zylinderschloss

Funktionalität:

- komfortable Deckel- und Türöffnung mit Gasdruckfeder

Grundausrüstung:

- Mülltonnen-Deckelöffner (3 Stk.)

Zum Produkt



GRÖSSEN (CM)

Türöffnung:

Gr. 160: 140 x 100 cm (B x H)

Gr. 200: 167 x 110 cm (B x H)

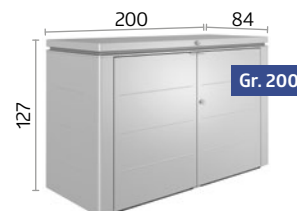

OPTIONALES ZUBEHÖR



Einhängesack

Der Sack aus schwarzem Polyestergeflecht bietet zusätzlichen Stauraum und wird einfach am Rahmen eingehängt. Belastbarkeit max. 10 kg.



Werkzeughalter

Zur Befestigung auf der Innenseite der Türflügel. Max. 2 Werkzeughalter je Türflügel möglich.



Zwischenboden

In Silber-metallic, 9-fach höhenverstellbar. Einfach einzubauen und variabel verwendbar (z. B. als durchgehender Boden oder als Regal). Belastbarkeit max. 50 kg.



Deckelnetz

Die Lösung für Kleinteile. Kann einfach an der Deckelinnenseite angebracht werden.

ab
€ 919,-
inkl. Lieferung



LoungeBox® Gr. 160,
dunkelgrau-metallic

LoungeBox®

STILVOLLE
ELEGANZ

Design für hohe Ansprüche

Die LoungeBox® ist der perfekte Stauraum für Sitzkissen und viele Dinge, die sonst keinen Platz haben. Durch die ansprechende Optik passt sie perfekt auf jede Terrasse.



silber-
metallic



quarzgrau-
metallic



dunkelgrau-
metallic



Gr. 160, dunkelgrau-metallic



VORZÜGE

- regenwasserdicht
- unsichtbare, integrierte Durchlüftung
- Deckel aus Aluminium

Sicherheit:

- Verriegelung mit Drehnebel-Zylinderschloss

Funktionalität:

- komfortable Deckelöffnung mit Gasdruckfeder

Zum Produkt



GRÖSSEN (CM)

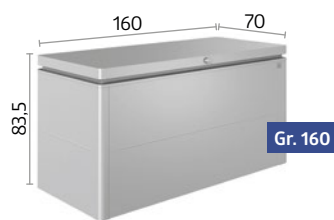

Gr. 160

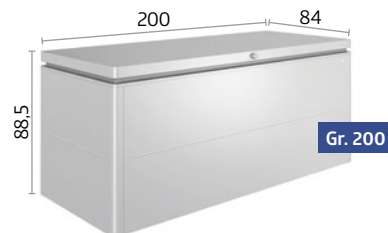

Gr. 200



OPTIONALES ZUBEHÖR



Einhängesack

Der Sack aus schwarzem Polyestergewebe bietet zusätzlichen Stauraum und wird einfach am Rahmen eingehängt. Belastbarkeit max. 10 kg.



Deckelnetz

Die Lösung für Kleinteile. Kann einfach an der Deckelinnenseite angebracht werden.

ab
€ 299,-
inkl. Lieferung



FreizeitBox Gr. 160^{High},
quarzgrau-metallic

FreizeitBox

FORMSCHÖN &
LANGLEBIG

Die perfekte Truhe für außen

Sie steckt locker all das weg, wofür Sie keinen geeigneten Aufbewahrungsort haben. Ideal zum Verstauen von Sitzkissen, Sonnenliegen, Klappstühlen, Spielzeug, Sport- und Camping-utensilien. 5 Größen, 5 Farben – für alle Ansprüche. Durch hochwertige Materialien eine dauerhafte Lösung.



weiß



silber-metallic

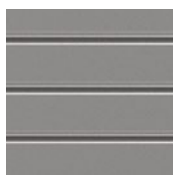

quarzgrau-
metallic

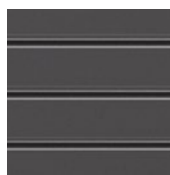

dunkelgrau-
metallic



bronze-
metallic



VORZÜGE

- regenwasserdicht
- unsichtbare, integrierte Durchlüftung

Sicherheit:

- 2-fach Verriegelung mit Drehgriff-Zylinderschloss

Funktionalität:

- komfortable Deckelöffnung mit Gasdruckfeder

Zum Produkt



GRÖSSEN (CM)

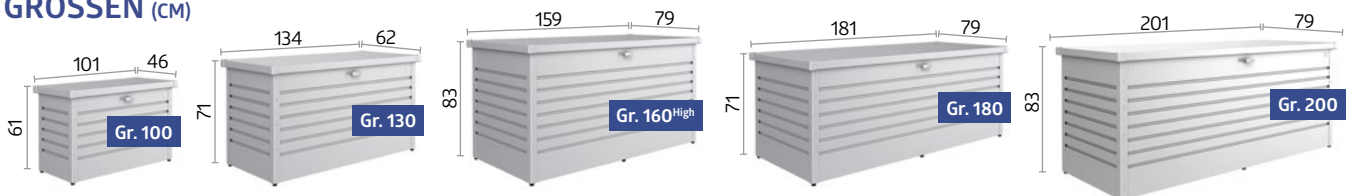

TIPP: Ideal auch als Paket-Box!



OPTIONALES ZUBEHÖR



Einhängesack

Der Sack aus schwarzem Polyestergeflecht bietet zusätzlichen Stauraum und wird einfach am Rahmen eingehängt. Belastbarkeit max. 10 kg.



Deckelnetz

Die Lösung für Kleinteile. Kann einfach an der Deckelinnenseite angebracht werden. In der FreizeitBox 180 und 200 können zwei Netze nebeneinander fixiert werden.



Paketbox-Kit

Edelstahl-Verschlussbügel und Vorhangschloss mit Ziffernkombination und Edelstahl-Sicherungsseil.





AUS LIEBE ZUM FAHRRAD



42 MiniGarage



44 StoreMax®



46 HighBoard

€ 1.049,-
inkl. Lieferung



MiniGarage, silber-metallic
(mit Alu-Bodenrahmen, Alu-Bodenplatte, Fahrradhängeschiene und Regalsystem als Zubehör)

MiniGarage

KLEIN MIT GROSSEM NUTZEN

Multifunktionales Platzwunder ohne Genehmigungspflicht*

In der MiniGarage können Sie bis zu 2 Fahrräder oder Garten-geräte und Gartenmöbel etc. ideal verstauen. Mit einer Höhe von nur 145 cm unterliegt sie grundsätzlich keiner Genehmigungspflicht*. Das intelligente Schienensystem (optional) erleichtert das Einstellen des Fahrrades: Hinterrad auf Bodenschiene stellen, Fahrradlenker in ausziehbare obere Schiene einhängen, einschieben, fertig! Zum Verstauen von Gartenwerkzeug leistet das ausziehbare Regalsystem mit 2 Böden (150cm Länge) wertvolle Dienste. Die MiniGarage – multifunktional im Einsatz, modern im Design.



silber-
metallic



dunkelgrau-
metallic



MiniGarage, silber-metallic mit zwei
Fahrradhängeschiene und Elektro-
Montagepaneel



VORZÜGE

- regenwasserdicht
- unsichtbare, integrierte Durchlüftung

Sicherheit:

- 3-fach Verriegelung mit Drehgriff-Zylinderschloss

Funktionalität:

- komfortable Türöffnung mit Gasdruckfeder

Grundausrüstung:

- Ordnungssystem an der Türinnenseite (inkl. 6 Aufhängehaken)

Zum Produkt



GRÖSSE (CM)

Türöffnung:

103 x 131 cm (B x H)

Innenmaße:

117 x 195 x 137 cm (B x T x H)

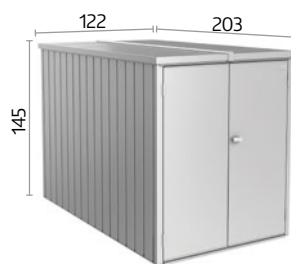

TIPP: Auch mit Elektro-Montagepaneel erhältlich. Details siehe Seite 20.



OPTIONALES ZUBEHÖR



Fahrradhängeschiene

Ausziehbar, mit Führungsschiene am Boden, zum bequemen Ein- und Ausfahren der Fahrräder.

Max. 2 Fahrradhängeschienen möglich.



Alu-Bodenrahmen/Alu-Bodenplatte

Der Alu-Bodenrahmen verleiht der MiniGarage auch auf unebenem Boden die notwendige Stabilität. Der hochwertige und elegante Alu-Riffelblechboden kann nur in Verbindung mit dem Alu-Bodenrahmen verlegt werden.



Regalsystem

Ausziehbar, bestehend aus zwei Regalböden inkl. Führungsschienen (Maße je Boden: B 43 x T 150 x H 5 cm) höhenverstellbar.

Belastbarkeit max. 15 kg je Boden.

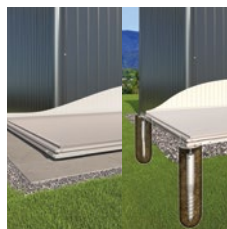

SmartBase/SmartBase^{PLUS}

Komplettes System bestehend aus Aluprofilen, Aludielen und Stellfüßen bzw. Erdschrauben. Perfekt zum Ausgleichen von leichtem Gefälle.

Details siehe Seite 24 – 25.

ab
€ 1.529,-
inkl. Lieferung



StoreMax® Gr. 190,
silber-metallic

StoreMax®

ROLLLADEN HOCH RADSPASS RAUS

Macht eine gute Figur

Direkt vorm Haus, jederzeit startklar: Die regensichere Fahrrad-Garage StoreMax® mit „bikeHolder“ bietet maximalen Stauraum auf wenig Platz – optimal dimensioniert für bis zu zwei Fahrräder. Die besonders leichtgängige Rollladenführung schont die Kraftreserven für die Tour und sichert das wertvolle Bike mit einer robusten Zylinderschloss-Verriegelung.



silber-
metallic



quarzgrau-
metallic



dunkelgrau-
metallic



Der obere Rollladen kann
separat geöffnet werden.



Für das vollständige Öffnen
des StoreMax® gleitet der
vordere Rollladen nach hinten.



VORZÜGE

- regenwasserdicht
- Rollladen aus Aluminium

Sicherheit:

- 2-fach Verriegelung mit Drehgriff-Zylinderschloss

Funktionalität:

- leichte Bedienung durch Federunterstützung

Grundausrüstung:

- Werkzeughalter an den Innenseiten der Seitenwände

Zum Produkt



GRÖSSE (CM)

Innenmaße:

188 x 86 cm (B x T)

Fassungsvermögen:

2 Erwachsenen-Fahrräder



OPTIONALES ZUBEHÖR



Fahrradständer-Set „BikeHolder“

Die Grundplatte inkl. verstellbarer Klemmbügel wird in 2 Regalsteher eingehängt und ermöglicht das optimale Abstellen von 2 Fahrrädern, inklusive 2 Regalsteher.

ab
€ 1.939,-
inkl. Lieferung



HighBoard Gr. 200, quarzgrau-metallic
(mit Fahrradständer „BikeHolder“ als Zubehör)

HighBoard

HIER PARKT DAS FAHRRAD

Hochwertiges sicher verstaut

Radfahren hält den Menschen fit – und das HighBoard Ihr Fahrrad: absolut regengeschützt, mit integrierter Durchlüftung, speziellen Fahrradhalterungen und robuster Zylinderschloss-Verriegelung gegen Langfinger. Bis zu zwei Räder lassen sich durch den zusätzlich zu öffnenden Deckel bequem ein- und ausparken. So steht der spontanen Radtour nichts mehr im Weg.



silber-metallic



quarzgrau-metallic

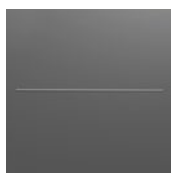

dunkelgrau-metallic



Gr. 200, silber-metallic mit Fahrradständer „BikeHolder“



VORZÜGE

- regenwasserdicht
- unsichtbare, integrierte Durchlüftung
- Deckel aus Aluminium

Sicherheit:

- Verriegelung mit Drehknebel-Zylinderschloss

Funktionalität:

- komfortable Deckel- und Türöffnung mit Gasdruckfeder

Grundausrüstung:

- Mülltonnen-Deckelöffner (3 Stk.)

Zum Produkt



GRÖSSE (CM)

Türöffnung:

167 x 110 cm (B x H)

Innenmaße:

195 x 76 x 120 cm (B x T x H)

Fassungsvermögen:

2 Erwachsenen-Fahrräder

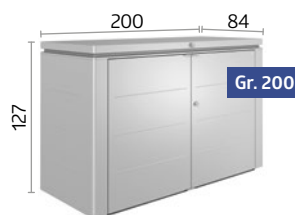

OPTIONALES ZUBEHÖR

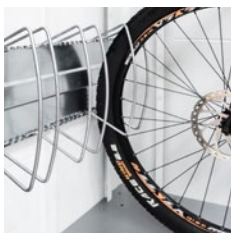

Fahrradständer „BikeHolder“

Die Grundplatte inkl. verstellbarer Klemmbügel wird an der Seitenwand eingehängt und ermöglicht das Abstellen von 2 Fahrrädern.



Werkzeughalter

Zur Befestigung auf der Innenseite der Türflügel. Max. 2 Werkzeughalter je Türflügel möglich.

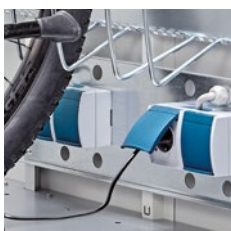

Elektromontagepaneel

Dezent verdeckte Kabelführung und einfache Montage von Schaltern und Steckdosen in variablen Positionen (ohne abgebildete Elektroausstattung).



Deckelnetz

Die Lösung für Kleinteile. Kann einfach an der Deckelinnenseite angebracht werden.



DIE SCHÖNSTE ART, MÜLL ZU TRENNEN



50 Alex®



52 StoreMax®



54 HighBoard

ab 3 Stück
jeweils
€ 549,-
Einzelpreis:
€ 599,-



drei kombinierte
Mülltonnenboxen Alex®
Farbvariante: 1
(silber-metallic)

Alex®

MODULARE MÜLLTONNENBOX

Modernes Design, clevere Details

Beim neuen Mülltonnen-System Alex lassen sich auch nachträglich beliebig viele Boxen aneinanderreihen und somit auch Trennsysteme optimal unterbringen. Die Mülltonne lässt sich einfach herauskippen, der Haltebügel fixiert sie in der Schräglage und erleichtert die Befüllung. Mit seinem modernen Design macht Alex in jeder Zufahrt eine gute Figur!



silber-
metallic

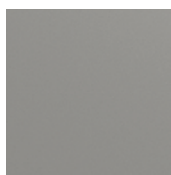

quarzgrau-
metallic



dunkelgrau-
metallic

Ein- oder zweifarbig erhältlich (für die Tür und das Dach kann ohne Aufpreis eine Zweitfarbe gewählt werden).



zwei kombinierte Mülltonnenboxen Alex®,
Farbvariante: 3.2
(dunkelgrau-metallic/quarzgrau-metallic)

Funktionsboden zum Positionieren der Mülltonnenräder



VORZÜGE

- beliebig erweiterbar durch modulare Bauweise
- integrierte Durchlüftung
- stabiles Dach für Pflanzgefäße
- regenwasserdicht

Sicherheit:

- Verriegelung mit Drehknebel-Zylinderschloss

Grundausrüstung:

- Auffangbügel zum Herauskippen der Mülltonne
- Funktionsboden zum Positionieren der Mülltonnenräder
- Ordnungssystem an den Türinnenseiten (inkl. 3 Aufhängehaken)

Zum Produkt



GRÖSSE (CM)

Türöffnung:

65 x 118 cm (B x H)

Fassungsvermögen:

120l Mülltonne oder
240l Mülltonne



OPTIONALES ZUBEHÖR



Verbindungselement

Die Verbindungsbleche decken den Spalt zwischen zwei Mülltonnenboxen an der Vorder- und Rückseite ab.



Gleichschließende Schlösser

Bei Verwendung von mehreren Boxen wird der Zugang mit nur einem einzigen Schlüssel möglich.

ab
€ 999,-
inkl. Lieferung



StoreMax® Gr. 160,
dunkelgrau-metallic

StoreMax®

DESIGNERMANTEL FÜR DIE TONNE

Elegante Funktionalität

Bis zu drei 240l Mülltonnen verschwinden wie von Zauberhand hinter dem leicht gleitenden Rollladen. Das zweigeteilte Öffnungssystem erlaubt mittels separat zu öffnendem oberem Rollladen die komfortable Befüllung der verborgenen Tonnen – und durch die Möglichkeit der vollständigen Öffnung deren einfache Entnahme zur Entleerung.



silber-
metallic



quarzgrau-
metallic



dunkelgrau-
metallic



Der obere Rollladen kann
separat geöffnet werden.



Für das vollständige Öffnen
des StoreMax® gleitet der
vordere Rollladen nach hinten.



VORZÜGE

- regenwasserdicht
- Rollladen aus Aluminium

Sicherheit:

- 2-fach Verriegelung mit Drehgriff-Zylinderschloss

Funktionalität:

- leichte Bedienung durch Federunterstützung

Grundausrüstung:

- Werkzeughalter an den Innenseiten der Seitenwände

Zum Produkt



GRÖSSEN (CM)

Fassungsvermögen:

Gr. 120: 2 x 120l Mülltonnen

Gr. 160: 3 x 120l Mülltonnen oder 2 x 240l Mülltonnen, quer

Gr. 190: 3 x 120l Mülltonnen oder 3 x 240l Mülltonnen



OPTIONALES ZUBEHÖR



Eckregale-Set (passend für Größe 120 & 160)

2 Regalböden (Dreieckform) mit Regalhalter, 5-fach höhenverstellbar, nachträglich einfach ohne Werkzeug einzubauen, wahlweise links oder rechts montierbar.

ab
€ 1.429,-
inkl. Lieferung



HighBoard Gr. 200,
silber-metallic

HighBoard

EDLES IM
VORGARTEN

Unschönes schön verpackt

Mülltonnen sind kein schöner Anblick – außer sie verschwinden hinter edlem Industriedesign. Zusätzlich macht das HighBoard mit seinen großzügigen Flügeltüren und der zusätzlichen Deckelöffnung sowohl das Befüllen als auch das Entleeren der Tonnen zum Kinderspiel. Und die robuste Zylinderschloss-Verriegelung beugt der Ablagerung von Fremdmüll vor.



silber-
metallic



quarzgrau-
metallic

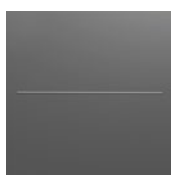

dunkelgrau-
metallic



Gr. 200, silber-metallic



VORZÜGE

- regenwasserdicht
- unsichtbare, integrierte Durchlüftung
- Deckel aus Aluminium

Sicherheit:

- Verriegelung mit Drehknebel-Zylinderschloss

Funktionalität:

- komfortable Deckel- und Türöffnung mit Gasdruckfeder

Grundausrüstung:

- Mülltonnen-Deckelöffner (3 Stk.)

Zum Produkt



GRÖSSEN (CM)

Türöffnung:

Gr. 160: 141 x 98 cm (B x H)

Gr. 200: 167 x 110 cm (B x H)

Fassungsvermögen:

Gr. 160: 3 x 120l Mülltonnen

Gr. 200: 3 x 120l Mülltonnen oder 3 x 240l Mülltonnen

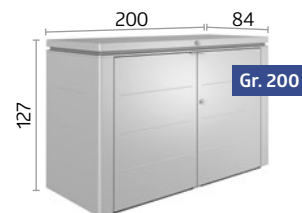
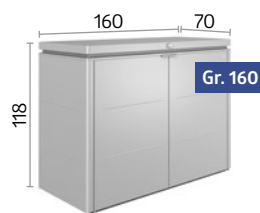

OPTIONALES ZUBEHÖR



Werkzeughalter

Zur Befestigung auf der Innenseite der Türflügel.
Max. 2 Werkzeughalter je Türflügel möglich.

HIER
BLÜHE
ICH AUF





58 HochBeet



60 Belvedere®



62 MonAmi®



64 WoodStock®



66 Charly®



HochBeet 2x1,
dunkelgrau-metallic

HochBeet

CLEVER
ANBAUEN

Schönste Aussicht auf beste Ernte

Hochbeete erleichtern den Anbau und maximieren die Ernte – aber erst das Biohort HochBeet perfektioniert das schönste Hobby der Welt mit intelligentem Design und praktischer Funktionalität. Raffinierte Details machen es zu einem Hingucker, der viel mehr zu bieten hat als nur Schönheit!

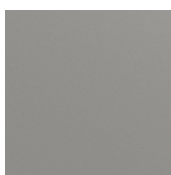

quarzgrau-
metallic



dunkelgrau-
metallic



Schiebeelement/Vorbereitung für Bewässerung

Einfache Entleerung durch Schiebeelemente, Durchführung für Bewässerungsschlauch an den Seitenelementen (Maße: 17 x 17 mm, Ausnahme HochBeet Gr. 2x2).

ab
€ 399,-
inkl. Lieferung



VORZÜGE

- extrem langlebig
- in 10 min. montiert - nur 8 Schrauben

Sicherheit:

- integrierter Nagerschutz aus Glasfasergewebe

Funktionalität:

- optionaler Schneckenschutz, Frühbeetaufsatz und Zwischenboden
- einfache Entleerung durch leicht zu öffnende Seitenteile
- Vorbereitung für Bewässerungsschlauch



Zum Produkt



GRÖSSEN (CM)

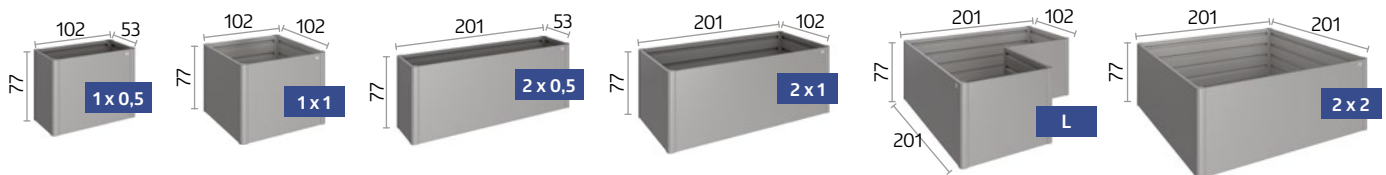

TIPP: Ideal auch als Sammelstelle für Schnittgut!



OPTIONALES ZUBEHÖR



Zwischenboden (verfügbar für Größe 1x0,5; 1x1; 2x0,5 & 2x1)

Der Zwischenboden reduziert das Erdvolumen, spart teures Befüllungsmaterial und wertvolle Zeit. Er wird beim Aufbau einfach auf die zweite Sicke von oben aufgelegt.



Frühbeetaufsatz (passend für Größe 2x1)

Effizienter Frostschutz mit 4 verschiebbaren Doppelsteplatten, die sich leicht entfernen lassen. Sturmfest und mit Regenwasserablauf ausgestattet.



Schneckenschutz (verfügbar für Größe 1x0,5; 1x1; 2x0,5 & 2x1)

Er wird einfach auf das HochBeet aufgesetzt. Mit Frühbeetaufsatz kombinierbar.



Belvedere® M,
dunkelgrau-metallic

Belvedere®

DESIGN PFLANZBEET

Der Blickfang für die Terrasse

Mit nur 0,5 Meter Breite eröffnet das Pflanzbeet Belvedere® Raum für besondere Ideen: Als lebendiger Raumtrenner strukturiert es Terrasse und Garten und passt ebenso perfekt auf Balkone. Damit haben Sie völlig neue Gestaltungsmöglichkeiten.

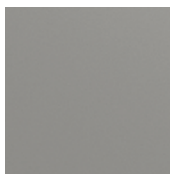

quarzgrau-
metallic



dunkelgrau-
metallic



Gr. S, quarzgrau-metallic

ab
€ 459,-
inkl. Lieferung



VORZÜGE

- extrem langlebig
- in 10 min. montiert - nur 8 Schrauben

Sicherheit:

- integrierter Nagerschutz aus Glasfasergewebe

Funktionalität:

- einfache Entleerung durch leicht zu öffnende Seitenteile
- Vorbereitung für Bewässerungsschlauch

Grundausrüstung:

- Zwischenboden

Zum Produkt



GRÖSSEN (CM)

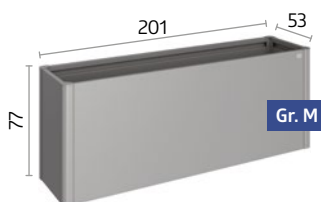
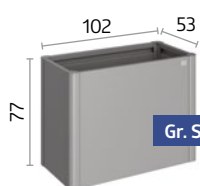

GRUNDAUSSTATTUNG



Zwischenboden

Der standardmäßige Zwischenboden reduziert das Erdvolumen, spart teures Befüllungsmaterial und wertvolle Zeit. Er wird beim Aufbau einfach auf die zweite Sicke von oben aufgelegt.

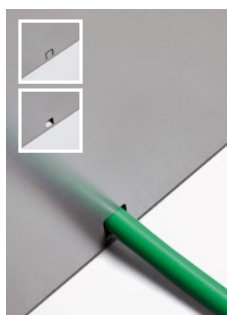

Vorbereitung für Bewässerungsanlagen

Durchführungen für Bewässerungsschlauch an den Schmalseiten (Maße: 17 x 17 mm).



MonAmi,
dunkelgrau-metallic

MonAmi®

PREMIUM KOMPOSTER



dunkelgrau-
metallic

Funktionelles Design für Jahrzehnte

Als „mein Freund“ im Garten vereint der Komposter MonAmi® Zweckmäßigkeit mit stilvollem Auftreten: außen mit edlen, glatten Oberflächen, innen mit allem, was effiziente Kompostierung benötigt. Zwei mittig platzierte Belüftungsrohre sorgen dank Kamineffekt für zuverlässigen Abzug, der unter dem Deckel umlaufende Luftspalt für den Wärmetransport nach draußen. So wird sogar Kompostieren zum Blickfang!

Das darf rein:

- organische Abfälle wie Obst- & Gemüsereste
- zerkleinerte Eierschalen
- Kaffee- & Teesatz
- Brotreste
- klein geschnittene Äste & Zweige
- Laub & trockene Rasenschnittreste

Das nicht:

- Essensreste wie Fleisch, Fisch & Knochen
- Tierstreu & Tierkot
- Zigaretten
- behandeltes Holz
- Staubsaugerbeutel
- große Mengen Asche & Grillkohlereste

€ 799,-
inkl. Lieferung



VORZÜGE

- extrem langlebig

Sicherheit:

- integrierter Nagerschutz aus Glasfasergewebe

Funktionalität:

- optimaler Verrottungsprozess durch Belüftungssystem
- einfache Entleerung durch hochschiebbare Vorderwand
- komfortable Deckelöffnung mit Gasdruckfeder

Zum Produkt



GRÖSSE (CM)

Volumen:

725l

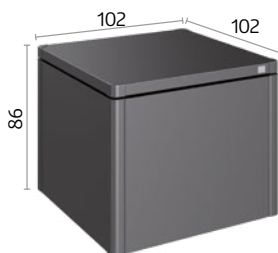

GRUNDAUSSTATTUNG



Schiebeelement

Einfache Entleerung durch hochschiebbare Vorderwand.

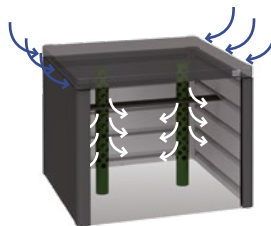

Belüftungsrohre

Die integrierten Belüftungsrohre sorgen für eine optimale Sauerstoffzufuhr und Luftzirkulation, womit eine effiziente Kompostierung gewährleistet ist.



WoodStock® Gr. 230,
dunkelgrau-metallic

WoodStock®

DAS MULTITALENT

Kaminholzlager und Geräteschrank in einem

Ein eigener Kamin schafft eine gemütliche Atmosphäre und sorgt für wohlige Wärme an kalten Tagen. Wohin aber mit dem Kaminholz? Der WoodStock® löst diese Frage auf saubere und dauerhafte Weise. Im Sommer bietet er viel Platz für Ihre Gartenmöbel und -geräte. Als besonders praktisch erweist sich die Möglichkeit zum Anbau an die Hauswand.



silber-
metallic



quarzgrau-
metallic



dunkelgrau-
metallic



Gr. 150, silber-metallic mit Alu-Bodenplatte,
Türpaket und Rückwand

ab
€ 559,-
inkl. Lieferung



VORZÜGE

- Stabilität durch massiven Alurohr-Rahmen

Funktionalität:

- integrierte Regenrinne an der Vorderseite
- universell einsetzbar auch für Gartengeräte
- vielfältiges Zubehör erhältlich

Grundausrüstung:

- Schrauben und Dübel zur Bodenbefestigung

Zum Produkt



GRÖSSEN (CM, AUSSENMASSE INKL. DACHVORSPRUNG)

Volumen:

Gr. 150: 2,1m³

Gr. 230: 3,1m³

Holzlagerung in zwei Reihen möglich
(max. Länge des Brennholzes: 35 cm)

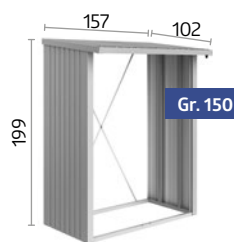

Gr. 150

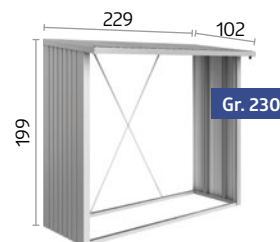

Gr. 230



OPTIONALES ZUBEHÖR



Alu-Bodenplatte

Der hochwertige Alu-Riffelblechboden schützt gelagertes Holz und Geräte vor Bodenfeuchtigkeit.



Rückwand

Aus feuerverzinktem, polyamid-einbrennlackiertem Stahlblech.



Türpaket

Doppelflügeltür mit Drehgriff-Zylinderschloss und Ordnungssystem an den Türinnenseiten, Türöffnung: 135 x 171 cm (B x H).



Charly®
Gr. 2

Charly® ROBOTERGARAGE

Optimal geschützt

Ein regengeschützter Standplatz ist nicht nur das Mindeste, das sich fleißige Rasenmäher-Roboter verdienen haben, sondern auch aus Gründen des Geräteschutzes sehr zu empfehlen! Durch zwei Größen für alle marktüblichen Modelle geeignet, bietet Roboter-garage Charly® allen Komfort, den Roboter und Besitzer brauchen. Der aufklappbare Deckel gewährleistet einen einfachen Zugriff auf das Bedienpaneel. Info finden Sie dazu unter www.biohort.com/robotergarage.

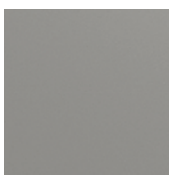

Deckel:
quarzgrau-
metallic



Seitenwände:
dunkelgrau-
metallic



Der aufklappbare Deckel samt Verriegelung ermöglicht einen einfachen Zugriff auf das Bedienpaneel.

ab
€ 299,-
inkl. Lieferung



VORZÜGE

Sicherheit:

- Aufklapp-Verriegelung
- Kantenschutz
- Erdschrauben-Bodenbefestigung

Funktionalität:

- einfacher Zugriff auf das Bedienpaneel durch aufklappbaren Deckel

Zum Produkt



GRÖSSEN (CM)

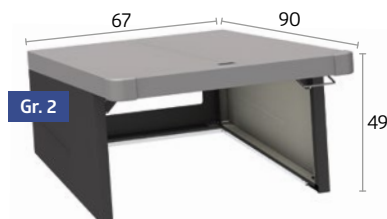
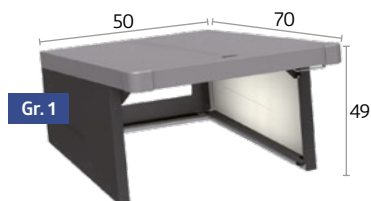

MASSE (CM)

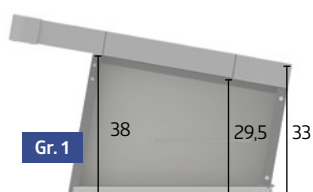
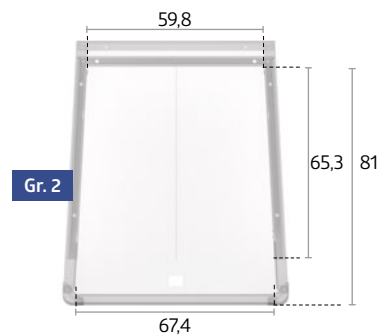
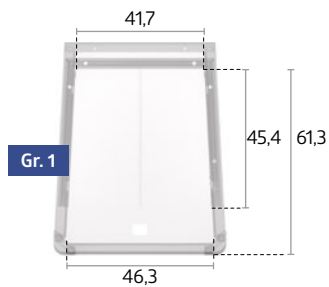

FUNDAMENTLÖSUNGEN

Mehr Infos im Extra Folder und unter biohort.com/fundament



SMARTBASE

SMARTBASE^{PLUS}

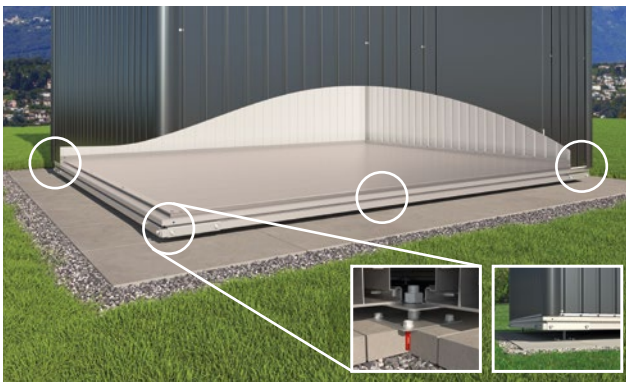

Die Fundamentlösungen SmartBase und SmartBase^{PLUS} bilden eine stabile Grundlage für Biohort Gerätehäuser, -schränke und die MiniGarage. Die Fundamente sind schnell zu montieren und sturmsicher. Egal, ob auf befestigtem Untergrund oder unebenem Boden, mit dem SmartBase und SmartBase^{PLUS} bieten wir die optimale Lösung. Es ist kein/kaum Aushub nötig, daher fällt bei der Montage viel Arbeit und der Baustellenschmutz weg.

Detailinformationen finden Sie auf S. 24 – 25.

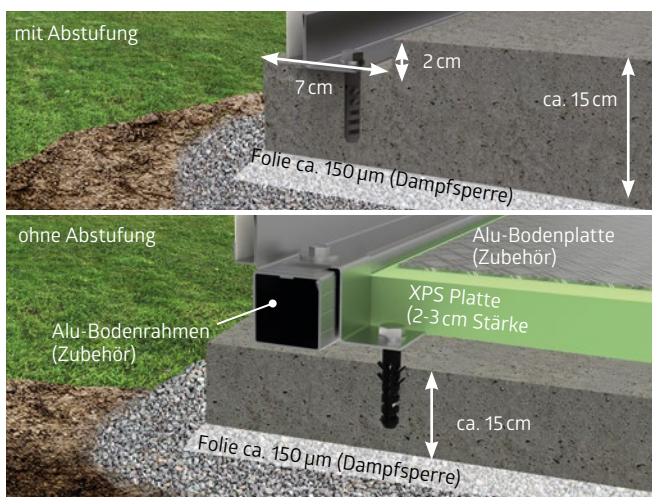

BETONFUNDAMENT

Eine armierte Beton-Fundamentplatte im Schotterbett ist ein optimales, aber auch teures Fundament. Auch bei dieser Fundamentvariante müssen Sie konstruktiv dafür sorgen, dass am Boden kein Wasser in das Gerätehaus eindringen kann. Die abgesetzte Fundamentplatte mit einer umlaufenden Stufe von 2 cm x 7 cm ist dafür die ideale Ausführung (Alu-Bodenrahmen und Alu-Bodenplatte können nicht verwendet werden).

Alternativ zum Betonfundament mit der stufenförmigen Oberfläche kann auch eine durchgehend ebene Betonplatte gegossen werden. Der als Zubehör erhältliche **Alu-Bodenrahmen** erleichtert den Ausgleich eventueller Bodenunebenheiten. Der Alu-Bodenrahmen ermöglicht auch die Verwendung der **Alu-Bodenplatte** und eine Unterfütterung mit XPS-Hartschaumplatten (nicht im Lieferumfang).

PUNKTFUNDAMENT

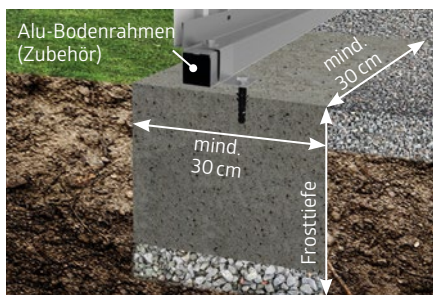

Eine weitere Möglichkeit, Gartenhäuser auf unebenem Boden aufzustellen, ist ein Punktfundament in Verbindung mit einem **Alu-Bodenrahmen**.

GEHWEGPLATTEN

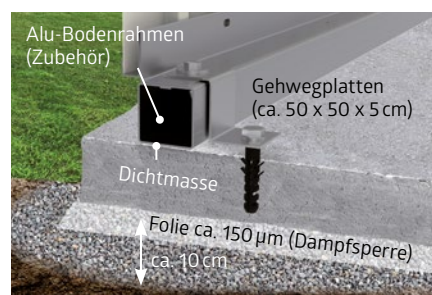

Eine gute und preiswerte Lösung sind im Splittbett verlegte Gehwegplatten. Wir empfehlen unbedingt die Verwendung des **Alu-Bodenrahmens**.

BODENRAHMEN

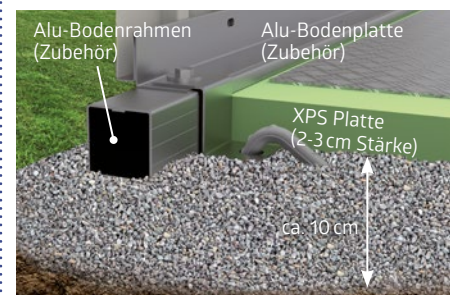

Mit dem **Alu-Bodenrahmen** können Sie das Gerätehaus auch auf einem Splittbett aufstellen und sturmsicher verankern (Bodenanker liegen bei). Die **Alu-Bodenplatte** dient als funktioneller Boden und wird mit XPS-Hartschaumplatten unterfüttert (nicht im Lieferumfang).

QUALITÄT & GARANTIE

HÖCHSTE STABILITÄT BEI JEDER WETTERLAGE

Im Vergleich zu Billiganbietern weisen Biohort Gerätehäuser durch die doppelte Blechstärke eine sehr hohe Stabilität auf (Schneelast mit 150 kg/m²). Ein wissenschaftlich begleiteter Test im Windkanal der Techn. Universität Wien beurkundet, dass Biohort Gerätehäuser Windlasten bis zu 150 km/h (Windstärke 12) ohne Mühe standhalten. Optimal konstruierte Profile und die Verwendung von Edelstahl-Gewindeschrauben tragen ebenfalls dazu bei.

Außenseite

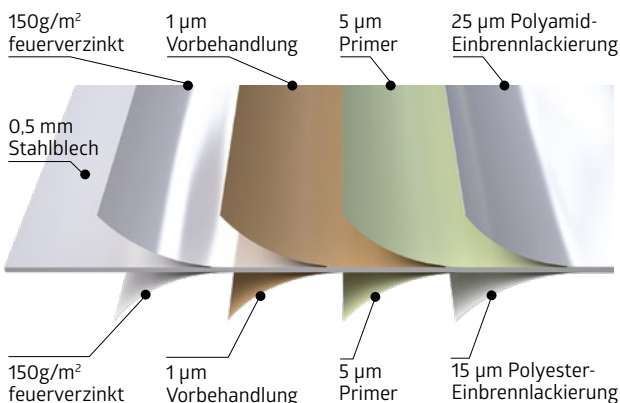

Innenseite

BESTES MATERIAL FÜR LEBENSLANGE WARTUNGSFREIHEIT

Biohort verwendet für seine Produkte ausschließlich das beste Material. Bei den lackierten Teilen ist dies ein **feuerverzinktes Stahlblech** mit einer zusätzlichen „**Einbrennlackierung**“ mit Polyamid. Auf dieses **hochwertige Stahlblech** von renommierten Stahlwerken aus Deutschland und Österreich vertrauen übrigens auch deutsche Premium-Autohersteller. Daher gewährt Biohort guten Gewissens eine **Garantie von 20 Jahren** gegen Korrosion. Voraussetzung dafür ist, dass keine aggressiven Stoffe (z. B. Chlor, Salz etc.) in Ihnen gelagert werden und keine aggressiven Umweltbedingungen wie z. B. Meeresnähe oder Streusalzeinwirkung vorliegen. Auch sämtliche Schrauben, Muttern und Beschläge sind aus rostfreiem Edelstahl.

BIOHORT FARBEN

Die verwendeten Farblackierungen werden speziell für Biohort hergestellt und entsprechen keiner RAL-Nummer. Da viele Biohort-Händler über Ausstellungsmuster bzw. Original-Farbmuster verfügen, empfehlen wir, diese vor Kauf zu besichtigen. Überdies können Sie in unserem Biohort Shop kostenlose Materialmuster (Farbmusterbleche) anfordern!



Unsere Allgemeinen Geschäftsbedingungen (AGB) finden Sie unter: <https://www.biohort.com/de/unternehmen/agb>
Unsere Garantiebedingungen finden Sie unter: <https://www.biohort.com/de/qualitaet/garantiebedingungen>

METALL – IDEAL FÜR DEN AUSSENBEREICH

METALL

- + Niemals streichen – nutzen Sie Ihre wertvolle Freizeit für das Wesentliche im Leben.
- + Durch Feuerverzinkung und Einbrennlackierung haltbar für Generationen. 20 Jahre Garantie!
- + Der Qualitäts-Stahl von Biohort ist auch nach Jahrzehnten noch formstabil und passgenau.
- + Die Farbe von einbrennlackiertem Stahlblech bleibt über Jahre schön und kann leicht gereinigt werden (sogar mit dem Hochdruckreiniger).
- + Feuerverzinktes, polyamid-einbrennlackiertes Stahlblech von Biohort ist „unbrennbar“ gemäß EN 13501-1 (Klasse „A1“).

HOLZ

- Zeitraubendes Streichen von Holz in Ihrer Freizeit kostet Geld und Nerven.
- An feuchten Stellen kann Holz bereits nach einigen Jahren verrotten.
- Holz „arbeitet“. Die Folgen sind klemmende Türen und Dehnungsrisse.
- Lackierte und lasierte Holzoberflächen müssen wiederkehrend nachbehandelt werden. Unbehandeltes Holz wird schnell unansehnlich.
- Holz ist leicht entflammbar. Aus diesem Grund sind Holz- und Plastikprodukte auf Campingplätzen verboten.

ÜBERSICHT GERÄTEHAUS NEO

Neo	Größe B x T x H (cm)	Außenmaße** B x T x H (cm)	Innenmaße B x T x H (cm)	Fundamentmaße B x T (cm)	Gewicht (kg)	EAN-Code			Preis €*	
						silber-metallic	quarzgrau-metallic	dunkelgrau-metallic		
mit Standardtür, Türöffnung: 78 x 200 cm (B x H), Türanschlag rechts										
	1A	180 x 180 x 222	164 x 164 x 208	171 x 171	170	9003414 81003 7	9003414 87003 1	9003414 85003 3	1.999,00	
	1B	236 x 180 x 222	220 x 164 x 208	227 x 171	205	9003414 81029 7	9003414 87029 1	9003414 85029 3	2.299,00	
	2A	180 x 236 x 222	164 x 220 x 208	171 x 227	205	9003414 81006 8	9003414 87006 2	9003414 85006 4	2.299,00	
	2B	236 x 236 x 222	220 x 220 x 208	227 x 227	230	9003414 81034 1	9003414 87034 5	9003414 85034 7	2.599,00	
mit Doppeltür, Türöffnung: 161 x 200 cm (B x H)										
	1B	236 x 180 x 222	220 x 164 x 208	227 x 171	215	9003414 81060 0	9003414 87060 4	9003414 85060 6	2.549,00	
	2B	236 x 236 x 222	220 x 220 x 208	227 x 227	240	9003414 81063 1	9003414 87063 5	9003414 85063 7	2.849,00	





Das Gerätehaus Neo ist auch in verschiedenen Farbkombinationen verfügbar. Die Farbe von Dach und Tür ist abweichend zur Wandfarbe wählbar.

Farbvarianten Bezeichnung: Nr. 1 steht für die Farbe silber-metallic, Nr. 2: quarzgrau-metallic, Nr. 3: dunkelgrau-metallic

mögliche Farbvarianten											
Variante: 1.2		Variante: 1.3		Variante: 2.1		Variante: 2.3		Variante: 3.1		Variante: 3.2	
Wandfarbe				Wandfarbe				Wandfarbe			
silber-metallic				quarzgrau-metallic				dunkelgrau-metallic			
Dach-, Türfarbe				Dach-, Türfarbe				Dach-, Türfarbe			
quarzgrau-metallic		dunkelgrau-metallic		silber-metallic		dunkelgrau-metallic		silber-metallic		quarzgrau-metallic	
Größe	Außenmaße** B x T x H (cm)	EAN-Code		EAN-Code		EAN-Code		EAN-Code		EAN-Code	
Farbe von Dach und Standardtür abweichend zur Hausfarbe											
1A*	180 x 180 x 222	9003414 81005 1	9003414 81004 4	9003414 87004 8	9003414 87005 5	9003414 85004 0	9003414 85005 7				
1B*	236 x 180 x 222	9003414 81033 4	9003414 81030 3	9003414 87030 7	9003414 87033 8	9003414 85030 9	9003414 85033 0				
2A*	180 x 236 x 222	9003414 81008 2	9003414 81007 5	9003414 87007 9	9003414 87008 6	9003414 85007 1	9003414 85008 8				
2B*	236 x 236 x 222	9003414 81039 6	9003414 81037 2	9003414 87037 6	9003414 87039 0	9003414 85037 8	9003414 85039 2				
Farbe von Dach und Doppeltür abweichend zur Hausfarbe											
1B*	236 x 180 x 222	9003414 81062 4	9003414 81061 7	9003414 87061 1	9003414 87062 8	9003414 85061 3	9003414 85062 0				
2B*	236 x 236 x 222	9003414 81067 9	9003414 81064 8	9003414 87064 2	9003414 87067 3	9003414 85064 4	9003414 85067 5				

* Maße und Preise für die entsprechende Größe finden Sie in der Haupttabelle oben.





ZUBEHÖR GERÄTEHAUS NEO

Fundamentzubehör / Fundament	EAN-Code	Preis €*	EAN-Code	Preis €*	EAN-Code	Preis €*	EAN-Code	Preis €*
passend für	Alu-Bodenrahmen		Alu-Bodenplatte		SmartBase		SmartBase^{PLUS}	
Neo								
1A	9003414 41014 5	173,90	9003414 48014 8	305,90	9003414 43950 4	949,00	9003414 43450 9	1.129,00
1B / 2A	9003414 41024 4	183,90	9003414 48024 7	377,90	9003414 43954 2	1.049,00	9003414 43454 7	1.229,00
2B	9003414 41040 4	189,90	9003414 48040 7	469,90	9003414 43918 4	1.249,00	9003414 43418 9	1.479,00
HINWEIS: Schlagbohrmaschinen können im gut sortierten Fachhandel ausgeliehen werden, der benötigte Bohrer ist auch bei Biohort erhältlich.							9003414 43410 3	50,90
HINWEIS: In Kombination mit einer Zusatztür wird für das SmartBase und das SmartBase ^{PLUS} ein Zusatzpaket benötigt.							9003414 43505 6	71,90
Fundament-Zusatzpaket							9003414 43405 9	71,90





Innenausbau	EAN-Code	Preis €*	EAN-Code	Preis €*
passend für	Innenverkleidung		Isolierung	
1A (Standardtür)	9003414 46051 5	499,00	9003414 46081 2	159,00
1B / 2A (Standardtür)	9003414 46052 2	569,00	9003414 46082 9	169,00
2B (Standardtür)	9003414 46054 6	649,00	9003414 46084 3	189,00
1B (Doppeltür)	9003414 46053 9	509,00	9003414 46081 2	159,00
2B (Doppeltür)	9003414 46055 3	589,00	9003414 46082 9	169,00



Zubehör	Maße B x T x H (cm)	EAN-Code			Preis €*
in der jeweiligen Farbe					
		silber-metallic	quarzgrau-metallic	dunkelgrau-metallic	
Lichtpaneel	32 x 3,3 x 207	9003414 47034 7	9003414 47084 2	9003414 47054 5	99,00
Zusatztür	203 x 83 x 3	9003414 81002 0	9003414 87002 4	9003414 85002 6	599,00
Werkzeughalter	30 x 5 x 3,5	9003414 47032 3	9003414 47082 8	9003414 47052 1	30,90
aus feuerverzinktem Stahlblech, grauweiß beschichtet					
Regalböden	2-Stück-Packung	56 x 26 x 17,3	9003414 45040 0		51,90
	4-Stück-Packung	56 x 26 x 17,3	9003414 45050 9		89,90
Einhängesack	2-Stück-Packung	56 x 44,5 x 17,3	9003414 45060 8		59,90
	mit Wandschiene	56 x 34 x 20	9003414 47073 6		69,90
Haken-Set	je ein Kombi-, Stiel- und Schaufelhaken		9003414 47072 9		61,90
Gerätehalter	2-Stück-Packung	28 x 10,4 x 17,2	9003414 47021 7		31,90
Bodenschwellen-Rampe	nur bei Doppeltür und Bodenrahmen		9003414 41001 5		79,90
Fahrradaufhängung „BikeMax“	1-Stück-Packung	205,5 x 14,5 x 8	9003414 49030 7		69,90
Fahrradständer „BikeHolder“	Set für 2 Räder	56 x 17,7 x 33	9003414 49032 1		55,90
Elektro-Montagepaneel		28 x 4 x 204	9003414 46034 8		51,90
LED-Leuchte		44 x 4 x 1,5	9003414 46041 6		59,90

ÜBERSICHT GERÄTEHAUS EUROPA UND GERÄTESCHRANK

Europa	Größe	Außenmaße**	Innenmaße	Fundamentmaße	Gewicht (kg)	EAN-Code				Preis €*
		B x T x H (cm)	B x T x H (cm)	B x T (cm)		silber-metallic	quarzgrau-metallic	dunkelgrau-metallic	dunkelgrün	
Türöffnung: 135 x 170 cm (B x H). Zusatztür und extrabreite Doppeltür auf Anfrage.										
	1	172 x 84 x 196	150 x 78 x 188	155 x 83	81	9003414 29010 5	9003414 22010 2	9003414 24010 0	9003414 23010 1	699,00
	2	172 x 156 x 196	150 x 150 x 188	155 x 155	106	9003414 29020 4	9003414 22020 1	9003414 24020 9	9003414 23020 0	919,00
	3	244 x 156 x 203	222 x 150 x 195	227 x 155	127	9003414 29030 3	9003414 22030 0	9003414 24030 8	9003414 23030 9	999,00
	4	244 x 228 x 203	222 x 222 x 195	227 x 227	158	9003414 29040 2	9003414 22040 9	9003414 24040 7	9003414 23040 8	1.279,00
	5	316 x 228 x 209	294 x 222 x 202	299 x 227	190	9003414 29050 1	9003414 22050 8	9003414 24050 6	9003414 23050 7	1.429,00
	6	244 x 300 x 203	222 x 294 x 195	227 x 299	183	9003414 29060 0	9003414 22060 7	9003414 24060 5	9003414 23060 6	1.479,00
	7	316 x 300 x 209	294 x 294 x 202	299 x 299	223	9003414 29070 9	9003414 22070 6	9003414 24070 4	9003414 23070 5	1.739,00
	2A	244 x 84 x 203	222 x 78 x 195	227 x 83	102	9003414 29080 8	9003414 22080 5	9003414 24080 3	9003414 23080 4	919,00
	4A	316 x 156 x 209	294 x 150 x 202	299 x 155	154	9003414 29090 7	9003414 22090 4	9003414 24090 2	9003414 23090 3	1.279,00
	Erweiterung									
Seitendach für Gerätehaus Europa										
	2/3/4A	150 x 156 x 170			18	9003414 42019 9	9003414 42012 0	9003414 42014 4	9003414 42040 3	203,90
	4 / 5	150 x 228 x 170			24	9003414 42029 8	9003414 42022 9	9003414 42024 3	9003414 42050 2	254,90
	6 / 7	150 x 300 x 170			31	9003414 42039 7	9003414 42032 8	9003414 42034 2	9003414 42060 1	305,90
Fenster Element für Gerätehaus Europa										
	für alle Größen	73,3 x 5 x 176			8,3	9003414 43060 0	9003414 43080 8	9003414 43050 1	9003414 43040 2	254,90
	Geräteschrank									
Türöffnung: Gr. 90: 139 x 182 cm (B x H), Gr. 150 und 230: 135 x 170 cm (B x H)										
	90	93 x 83 x 182,5	88 x 78 x 177	93 x 83	52	9003414 34030 5	9003414 30030 9	9003414 31030 8	9003414 33030 6	499,00
	150	155 x 83 x 182,5	150 x 78 x 177	155 x 83	71	9003414 34010 7	9003414 30010 1	9003414 31010 0	9003414 33010 8	719,00
	230	230 x 83 x 182,5	222 x 78 x 177	227 x 83	90	9003414 34080 0	9003414 30080 4	9003414 31080 3	9003414 33080 1	919,00







ZUBEHÖR GERÄTEHAUS EUROPA UND GERÄTESCHRANK

Fundamentzubehör / Fundament		EAN-Code	Preis €*	EAN-Code	Preis €*	EAN-Code	Preis €*	EAN-Code	Preis €*	
passend für		Alu-Bodenrahmen		Alu-Bodenplatte		SmartBase		SmartBase ^{PLUS}		
Europa	Geräteschrank									
1	150	9003414 41010 7	132,90	9003414 48010 0	142,90	9003414 43901 6	549,00	9003414 43401 1	669,00	
2		9003414 41020 6	152,90	9003414 48020 9	244,90	9003414 43906 1	749,00	9003414 43406 6	919,00	
3		9003414 41030 5	173,90	9003414 48030 8	316,90	9003414 43912 2	999,00	9003414 43412 7	1.229,00	
4		9003414 41040 4	189,90	9003414 48040 7	469,90	9003414 43918 4	1.249,00	9003414 43418 9	1.479,00	
5 / 6		9003414 41050 3	193,90	9003414 48050 6	611,90	9003414 43923 8	1.499,00	9003414 43423 3	1.789,00	
7		9003414 41070 1	214,90	9003414 48070 4	775,90	9003414 43930 6	1.999,00	9003414 43430 1	2.249,00	
2A	230	9003414 41080 0	152,90	9003414 48080 3	203,90	9003414 43936 8	749,00	9003414 43436 3	919,00	
4A		9003414 41090 9	183,90	9003414 48090 2	407,90	9003414 43942 9	1.299,00	9003414 43442 4	1.479,00	
	90	9003414 41011 4	101,90	9003414 48011 7	81,90	9003414 43982 5	399,00	9003414 43482 0	509,00	
HINWEIS: Schlagbohrmaschinen können im gut sortierten Fachhandel ausgeliehen werden, der benötigte Bohrer ist auch bei Bihort erhältlich.										
Bohrer Ø 40 x 600 mm für SDS-MAX Aufnahme Ø 18 mm (für SmartBase ^{PLUS})									9003414 43410 3	50,90

Zubehör	Maße B x T x H (cm) / Farbe			Preis €*	
in der jeweiligen Farbe					
Regenfallrohr-Set	silber-metallic	9003414 44070 8	-	61,90	
	quarzgrau-metallic	9003414 44080 7	-	61,90	
	dunkelgrau-metallic	9003414 44050 0	-	61,90	
	dunkelgrün	9003414 44040 1	-	61,90	
aus feuerverzinktem Stahlblech					
Regalsteher	2-Stück-Packung	4 x 4 x 173	9003414 46020 1	9003414 46020 1	35,90
Regalböden	2-Stück-Packung	72 x 24,5 x 7	9003414 45010 3	9003414 45010 3	40,90
	4-Stück-Packung	72 x 24,5 x 7	9003414 45020 2	9003414 45020 2	61,90
	2-Stück-Packung	72 x 43,5 x 7	9003414 45030 1	9003414 45030 1	71,90
Klapptisch		69,2 x 57,5 x 40	9003414 40011 5	9003414 40011 5	101,90
Einhängesack	mit Wandschiene	67 x 34 x 20	9003414 47071 2	9003414 47071 2	66,90
Haken-Set	je ein Kombi-, Stiel- und Schaufelhaken		9003414 47070 5	9003414 47070 5	61,90
Gerätehalter	4-Stück-Packung	13 x 9,5 x 30	9003414 47020 0	9003414 47020 0	20,90
Bodenschwellen-Rampe	nur bei Doppeltür und Bodenrahmen		9003414 41000 8	9003414 41000 8	81,90
Fahrradaufhängung „BikeMax“	1-Stück-Packung	4 x 4 x 173	9003414 49010 9	-	35,90
	2-Stück-Packung		9003414 49020 8	-	61,90
Fahrradständer „BikeHolder“	Set für 3 Räder	72 x 10 x 33	9003414 49012 3	-	55,90
Elektro-Montagepaneel		28 x 6 x 172,5	9003414 46030 0	9003414 46030 0	45,90
LED-Leuchte		44 x 4 x 1,5	9003414 46041 6	9003414 46041 6	59,90

* unverbindlich empf. VK-Preis € inkl. MwSt. und Transportkosten (frei Bordsteinkante). ** höchste Stelle, inkl. Dachvorsprung

ÜBERSICHT GERÄTEHÄUSER HIGHLINE®, PANORAMA®, AVANTGARDE®

Highline®	Größe	Außenmaße**	Innenmaße	Fundamentmaße	Gewicht (kg)	EAN-Code			Preis €*	
		B x T x H (cm)	B x T x H (cm)	B x T (cm)		silber-metallic	quarzgrau-metallic	dunkelgrau-metallic		
	mit Standardtür, Türöffnung: 76 x 182 cm (B x H), Türanschlag rechts									
	H5	155 x 275 x 222	132 x 252 x 210	257 x 137	197	9003414 83010 3	9003414 88010 8	9003414 84010 2	1.899,00	
	H1	275 x 155 x 222	252 x 132 x 210	137 x 257	187	9003414 83020 2	9003414 88020 7	9003414 84020 1	1.899,00	
	H2	275 x 195 x 222	252 x 172 x 210	257 x 177	205	9003414 83030 1	9003414 88030 6	9003414 84030 0	2.049,00	
	H3	275 x 235 x 222	252 x 212 x 210	257 x 217	237	9003414 83040 0	9003414 88040 5	9003414 84040 9	2.299,00	
	H4	275 x 275 x 222	252 x 252 x 210	257 x 257	256	9003414 83050 9	9003414 88050 4	9003414 84050 8	2.549,00	
	H5	275 x 315 x 222	252 x 292 x 210	257 x 297	287	9003414 83060 8	9003414 88060 3	9003414 84060 7	2.849,00	
	mit Doppeltür, Türöffnung: 155 x 182 cm (B x H)									
	H1	275 x 155 x 222	252 x 132 x 210	257 x 137	197	9003414 83029 5	9003414 88029 0	9003414 84029 4	2.149,00	
	H2	275 x 195 x 222	252 x 172 x 210	257 x 177	215	9003414 83039 4	9003414 88039 9	9003414 84039 3	2.299,00	
	H3	275 x 235 x 222	252 x 212 x 210	257 x 217	247	9003414 83049 3	9003414 88049 8	9003414 84049 2	2.549,00	
	H4	275 x 275 x 222	252 x 252 x 210	257 x 257	265	9003414 83059 2	9003414 88059 7	9003414 84059 1	2.799,00	
	H5	275 x 315 x 222	252 x 292 x 210	257 x 297	297	9003414 83069 1	9003414 88069 6	9003414 84069 0	3.099,00	
	  	Erweiterung Seitendach für Gerätehaus HighLine®								
		H2	282 x 195 x 222			102	9003414 83036 3	9003414 88036 8	9003414 84036 2	1.019,00
H3		282 x 235 x 222			119	9003414 83046 2	9003414 88046 7	9003414 84046 1	1.089,00	
H4		282 x 275 x 222			128	9003414 83056 1	9003414 88056 6	9003414 84056 0	1.159,00	
H5		282 x 315 x 222			137	9003414 83066 0	9003414 88066 5	9003414 84066 9	1.229,00	
Seitendach für Seitendach										
H2		157 x 2,5 x 181			33	9003414 83038 7	9003414 88038 2	9003414 84038 6	399,00	
H3		197 x 2,5 x 181			42	9003414 83048 6	9003414 88048 1	9003414 84048 5	409,00	
H4		237 x 2,5 x 181			44	9003414 83058 5	9003414 88058 0	9003414 84058 4	479,00	
H5		277 x 2,5 x 181			57	9003414 83068 4	9003414 88068 9	9003414 84068 3	489,00	
Rückwand für Seitendach										
H2/H3/ H4/H5	266 x 4 x 181			55	9003414 83098 1	9003414 88098 6	9003414 84098 0	499,00		
	mit Standardtür, Türöffnung: 76 x 182 cm (B x H), Türanschlag rechts									
	P1	273 x 158 x 227	252 x 132 x 220	257 x 137	183	9003414 13020 3	9003414 18020 8	9003414 14020 2	1.799,00	
	P2	273 x 198 x 227	252 x 172 x 220	257 x 177	202	9003414 13030 2	9003414 18030 7	9003414 14030 1	1.999,00	
	P3	273 x 238 x 227	252 x 212 x 220	257 x 217	225	9003414 13040 1	9003414 18040 6	9003414 14040 0	2.249,00	
	P4	273 x 278 x 227	252 x 252 x 220	257 x 257	250	9003414 13050 0	9003414 18050 5	9003414 14050 9	2.449,00	
	P5	273 x 318 x 227	252 x 292 x 220	257 x 297	270	9003414 13060 9	9003414 18060 4	9003414 14060 8	2.649,00	
	mit Doppeltür, Türöffnung: 155 x 182 cm (B x H)									
	P1	273 x 158 x 227	252 x 132 x 220	257 x 137	193	9003414 13029 6	9003414 18029 1	9003414 14029 5	2.049,00	
	P2	273 x 198 x 227	252 x 172 x 220	257 x 177	212	9003414 13039 5	9003414 18039 0	9003414 14039 4	2.249,00	
	P3	273 x 238 x 227	252 x 212 x 220	257 x 217	235	9003414 13049 4	9003414 18049 9	9003414 14049 3	2.499,00	
	P4	273 x 278 x 227	252 x 252 x 220	257 x 257	260	9003414 13059 3	9003414 18059 8	9003414 14059 2	2.699,00	
	P5	273 x 318 x 227	252 x 292 x 220	257 x 297	280	9003414 13069 2	9003414 18069 7	9003414 14069 1	2.899,00	
		mit Standardtür, Türöffnung: 76 x 182 cm (B x H), Türanschlag rechts								
		A1	180 x 220 x 218	172 x 172	177 x 177	138	9003414 15010 2	9003414 19010 8	9003414 17010 0	1.299,00
		A2	180 x 260 x 218	172 x 212	177 x 217	156	9003414 15020 1	9003414 19020 7	9003414 17020 9	1.529,00
A3		180 x 300 x 218	172 x 252	177 x 257	171	9003414 15030 0	9003414 19030 6	9003414 17030 8	1.639,00	
A4		180 x 380 x 222	172 x 332	177 x 337	214	9003414 15040 9	9003414 19040 5	9003414 17040 7	1.849,00	
A5		260 x 220 x 218	252 x 172	257 x 177	170	9003414 15050 8	9003414 19050 4	9003414 17050 6	1.639,00	
A6		260 x 260 x 218	252 x 212	257 x 217	192	9003414 15060 7	9003414 19060 3	9003414 17060 5	1.829,00	
A7		260 x 300 x 218	252 x 252	257 x 257	204	9003414 15070 6	9003414 19070 2	9003414 17070 4	1.939,00	
A8		260 x 380 x 222	252 x 332	257 x 337	256	9003414 15080 5	9003414 19080 1	9003414 17080 3	2.349,00	
mit Doppeltür, Türöffnung: A1 - A4: 139 x 182 cm (B x H), A5 - A8: 155 x 182 cm (B x H)										
A1		180 x 220 x 218	172 x 172	177 x 177	148	9003414 15019 5	9003414 19019 1	9003414 17019 3	1.549,00	
A2		180 x 260 x 218	172 x 212	177 x 217	166	9003414 15029 4	9003414 19029 0	9003414 17029 2	1.779,00	
A3		180 x 300 x 218	172 x 252	177 x 257	181	9003414 15039 3	9003414 19039 9	9003414 17039 1	1.889,00	
A4		180 x 380 x 222	172 x 332	177 x 337	230	9003414 15049 2	9003414 19049 8	9003414 17049 0	2.099,00	
A5		260 x 220 x 218	252 x 172	257 x 177	180	9003414 15059 1	9003414 19059 7	9003414 17059 9	1.889,00	
A6	260 x 260 x 218	252 x 212	257 x 217	202	9003414 15069 0	9003414 19069 6	9003414 17069 8	2.079,00		
A7	260 x 300 x 218	252 x 252	257 x 257	219	9003414 15079 9	9003414 19079 5	9003414 17079 7	2.189,00		
A8	260 x 380 x 222	252 x 332	257 x 337	266	9003414 15089 8	9003414 19089 4	9003414 17089 6	2.599,00		

ZUBEHÖR GERÄTEHÄUSER HIGHLINE, PANORAMA, AVANTGARDE

Fundamentzubehör / Fundament			EAN-Code	Preis €*	EAN-Code	Preis €*	EAN-Code	Preis €*	EAN-Code	Preis €*
passend für			Alu-Bodenrahmen		Alu-Bodenplatte		SmartBase		SmartBase ^{PLUS}	
HighLine®	Panorama®	AvantGarde®								
H1 / HS	P1		9003414 41022 0	184,90	9003414 48022 3	389,90	9003414 43952 8	1.049,00	9003414 43452 3	1.229,00
H2	P2	A3 / A5	9003414 41041 1	194,90	9003414 48041 4	459,90	9003414 43958 0	1.249,00	9003414 43458 5	1.429,00
H3	P3	A6	9003414 41042 8	203,90	9003414 48042 1	529,90	9003414 43963 4	1.399,00	9003414 43463 9	1.579,00
H4	P4	A7	9003414 41051 0	214,90	9003414 48051 3	609,90	9003414 43968 9	1.599,00	9003414 43468 4	1.839,00
H5	P5		9003414 41062 6	224,90	9003414 48062 9	684,90	9003414 43973 3	1.799,00	9003414 43473 8	2.039,00
		A1	9003414 41031 2	173,90	9003414 48031 5	305,90	9003414 43946 7	949,00	9003414 43446 2	1.129,00
		A2	9003414 41071 8	183,90	9003414 48071 1	377,90	9003414 43988 7	1.049,00	9003414 43488 2	1.229,00
		A4	9003414 41081 7	203,90	9003414 48081 0	530,90	9003414 43976 4	1.429,00	9003414 43476 9	1.689,00
		A8	9003414 41061 9	234,90	9003414 48061 2	764,90	9003414 43978 8	1.899,00	9003414 43478 3	2.249,00

HINWEIS: Schlagbohrmaschinen können im gut sortierten Fachhandel ausgeliehen werden, der benötigte Bohrer ist auch bei Biohort erhältlich.

Bohrer Ø 40 x 600 mm für SDS-MAX Aufnahme Ø 18 mm (für SmartBase^{PLUS})



9003414 43410 3 50,90

HINWEIS: In Kombination mit einer Zusatztür wird für das SmartBase und das SmartBase^{PLUS} ein Zusatzpaket benötigt.

Fundament-Zusatzpaket

9003414 43505 6 71,90

9003414 43405 9 71,90

Zubehör		Maße B x T x H (cm) / Farbe				Preis €*
in der jeweiligen Farbe			HighLine®	Panorama®	AvantGarde®	
Zusatztür	mit Edelstahl-Drückergarnitur	silber-metallic	9003414 83002 8	9003414 83002 8	9003414 83002 8	539,00
		quarzgrau-metallic	9003414 88002 3	9003414 88002 3	9003414 88002 3	539,00
		dunkelgrau-metallic	9003414 84002 7	9003414 84002 7	9003414 84002 7	539,00
Regenfallrohr-Set		silber-metallic	9003414 44025 8	9003414 44024 1	9003414 44022 7	71,90
		quarzgrau-metallic	9003414 44085 2	9003414 44084 5	9003414 44082 1	71,90
		dunkelgrau-metallic	9003414 44065 4	9003414 44064 7	9003414 44062 3	71,90
FloraBoard		silber-metallic	9003414 47030 9	9003414 47030 9	9003414 47030 9	169,00
		quarzgrau-metallic	9003414 47080 4	9003414 47080 4	9003414 47080 4	169,00
		dunkelgrau-metallic	9003414 47050 7	9003414 47050 7	9003414 47050 7	169,00
Werkzeughalter	2-Stück-Packung	silber-metallic	9003414 47031 6	9003414 47031 6	9003414 47031 6	30,90
		quarzgrau-metallic	9003414 47081 1	9003414 47081 1	9003414 47081 1	30,90
		dunkelgrau-metallic	9003414 47051 4	9003414 47051 4	9003414 47051 4	30,90
aus feuerverzinktem Stahlblech						
Regalsteher	2-Stück-Packung	4 x 4 x 185	9003414 46021 8	9003414 46021 8	9003414 46021 8	40,90
Regalböden	2-Stück-Packung	72 x 24,5 x 7	9003414 45010 3	9003414 45010 3	9003414 45010 3	40,90
	4-Stück-Packung	72 x 24,5 x 7	9003414 45020 2	9003414 45020 2	9003414 45020 2	61,90
	2-Stück-Packung	72 x 43,5 x 7	9003414 45030 1	9003414 45030 1	9003414 45030 1	71,90
Klapptisch		69,2 x 57,5 x 40	9003414 40011 5	9003414 40011 5	9003414 40011 5	101,90
Einhängesack	mit Wandschiene	67 x 34 x 20	9003414 47071 2	9003414 47071 2	9003414 47071 2	66,90
Haken-Set	je ein Kombi-, Stiel- und Schaufelhaken		9003414 47070 5	9003414 47070 5	9003414 47070 5	61,90
Gerätehalter	4-Stück-Packung	13 x 9,5 x 30	9003414 47020 0	9003414 47020 0	9003414 47020 0	20,90
Fahrradaufhängung „BikeMax“	1-Stück-Packung	4 x 4 x 185	9003414 49011 6	9003414 49011 6	9003414 49011 6	40,90
	2-Stück-Packung		9003414 49021 5	9003414 49021 5	9003414 49021 5	71,90
Fahrradständer „BikeHolder“	Set für 3 Räder	72 x 10 x 33	9003414 49012 3	9003414 49012 3	9003414 49012 3	55,90
Bodenschwellen-Rampe	nur bei Doppeltür und Bodenrahmen		9003414 41000 8	9003414 41000 8	9003414 41000 8	81,90
Elektro-Montagepaneel		28 x 6 x 190	9003414 46031 7	9003414 46031 7	9003414 46031 7	45,90
LED-Leuchte		44 x 4 x 1,5	9003414 46041 6	9003414 46041 6	9003414 46041 6	59,90

FAHRRAD-GARAGE

MiniGarage	Außenmaße	Innenmaße	Fundamentmaße	Gewicht	EAN-Code		Preis €*
	B x T x H (cm)	B x T x H (cm)	B x T (cm)	(kg)	silber-metallic	dunkelgrau-metallic	
	122 x 203 x 145	117 x 195 x 137	122 x 203	81	9003414 55030 8	9003414 56030 7	1.049,00
Zubehör	Maße / Länge B x T x H (cm)			EAN-Code			
Alu-Bodenrahmen	117 x 198 x 4			9003414 41033 6			152,90
Alu-Bodenplatte	108,6 x 189,7 x 0,2			9003414 48033 9			254,90
SmartBase	117 x 198 x 18			9003414 43990 0			849,00
SmartBase ^{PLUS}	117 x 198 x 65			9003414 43490 5			999,00
Regalsystem	43 x 150 x 5 je Boden			9003414 45011 0			234,90
Fahrradhängeschiene	4 x 60 x 4			9003414 49013 0			132,90
Elektro-Montagepaneel	16 x 4 x 134			9003414 46033 1			40,90
LED-Leuchte	44 x 4 x 1,5			9003414 46041 6			59,90

GARTENBOXEN / FAHRRAD-GARAGEN / MÜLLTONNEN-BOXEN

Alex®	Farbkombination			Außenmaße	Innenmaße	Volumen	Gewicht	EAN-Code	Preis €*
	Seitenwände	Tür und Dach	Variante	B x T x H (cm)	B x T x H (cm)	(l)	(kg)		
	silber-metallic	silber-metallic	1	80 x 88 x 129	74,4 x 80 x 124,7	740	42,5	9003414 53063 8	599,00
		quarzgrau-metallic	1.2	80 x 88 x 129	74,4 x 80 x 124,7	740	42,5	9003414 53068 3	599,00
		dunkelgrau-metallic	1.3	80 x 88 x 129	74,4 x 80 x 124,7	740	42,5	9003414 53064 5	599,00
quarzgrau-metallic	quarzgrau-metallic	2	80 x 88 x 129	74,4 x 80 x 124,7	740	42,5	9003414 58068 8	599,00	
	silber-metallic	2.1	80 x 88 x 129	74,4 x 80 x 124,7	740	42,5	9003414 58063 3	599,00	
	dunkelgrau-metallic	2.3	80 x 88 x 129	74,4 x 80 x 124,7	740	42,5	9003414 58064 0	599,00	
dunkelgrau-metallic	dunkelgrau-metallic	3	80 x 88 x 129	74,4 x 80 x 124,7	740	42,5	9003414 54064 4	599,00	
	silber-metallic	3.1	80 x 88 x 129	74,4 x 80 x 124,7	740	42,5	9003414 54063 7	599,00	
	quarzgrau-metallic	3.2	80 x 88 x 129	74,4 x 80 x 124,7	740	42,5	9003414 54068 2	599,00	

Werden 3 oder mehr Mülltonnenboxen Alex® bestellt, wird ein Sammelrabatt gewährt.

ab 3 Stk.

549,00 pro Stk.

Zubehör	für Anzahl Alex	EAN-Code			Preis €*
		silber-metallic	quarzgrau-metallic	dunkelgrau-metallic	
Verbindungselement	für 2 Stk. Alex	9003414 53067 6	9003414 58067 1	9003414 54067 5	39,90
	für 3 Stk. Alex	9003414 53069 0	9003414 58069 5	9003414 54069 9	59,90
Gleichschließendes Zylinderschloss	für 2 Stk. Alex	9003414 50040 2	9003414 50040 2	9003414 50040 2	39,90
	für 3 Stk. Alex	9003414 50041 9	9003414 50041 9	9003414 50041 9	49,90

Romeo®	Größe	Außenmaße	Innenmaße	Volumen	Gewicht	EAN-Code			Preis €*
		B x T x H (cm)	B x T x H (cm)	(l)	(kg)	silber-metallic	quarzgrau-metallic	dunkelgrau-metallic	
	M	132 x 57 x 140	127 x 46 x 135	800	52	9003414 55070 4	9003414 58070 1	9003414 56070 3	799,00
	L	132 x 87 x 140	127 x 76 x 135	1.300	66	9003414 55080 3	9003414 58080 0	9003414 56080 2	899,00

Zubehör	für Größe	Maße / Länge B x T x H (cm)	EAN-Code	Preis €*
Regalböden	M / L	61 x 43 x 40	9003414 75055 5	71,90

StoreMax®	Größe	Außenmaße	Innenmaße	Volumen	Gewicht	EAN-Code			Preis €*
		B x T x H (cm)	B x T x H (cm)	(l)	(kg)	silber-metallic	quarzgrau-metallic	dunkelgrau-metallic	
	120	117 x 73 x 109	114 x 62	740	41	9003414 72060 2	9003414 70060 4	9003414 73060 1	999,00
	160	163 x 78 x 120	160 x 67	1200	60	9003414 72010 7	9003414 70010 9	9003414 73010 6	1.229,00
	190	190 x 97 x 136	188 x 86	2080	74	9003414 72020 6	9003414 70020 8	9003414 73020 5	1.529,00

Zubehör	für Größe	Maße / Länge B x T x H (cm)	EAN-Code	Preis €*
Eckregale-Set (Dreieck)	120 / 160	54 x 54 x 53,5	9003414 74010 5	45,90
	160	160 (2 x 80) x 59,5 x 53,5	9003414 75010 4	132,90
Zwischenboden	190	187 (2 x 93,5) x 74,5 x 53,5	9003414 75020 3	183,90
Regale-Set	190	72 x 24,5 x 53,5	9003414 74020 4	71,90
Fahrradständer „BikeHolder“	190	72 x 15 x 33	9003414 74030 3	81,90

HighBoard	Größe	Außenmaße	Innenmaße	Volumen	Gewicht	EAN-Code			Preis €*
		B x T x H (cm)	B x T x H (cm)	(l)	(kg)	silber-metallic	quarzgrau-metallic	dunkelgrau-metallic	
	160	160 x 70 x 118	156 x 62 x 113	1150	67	9003414 72015 2	9003414 70015 4	9003414 73015 1	1.429,00
	200	200 x 84 x 127	195 x 76 x 120	2150	95	9003414 72025 1	9003414 70025 3	9003414 73025 0	1.939,00

Zubehör	für Größe	Maße / Länge B x T x H (cm)	EAN-Code	Preis €*
Werkzeughalter	160 / 200	51,6 x 3,5 x 5	9003414 47031 6	30,90

Zubehör	für Größe	Maße / Länge B x T x H (cm)	EAN-Code	Preis €*
Deckelnetz	160 / 200	25 x 67 x 2	9003414 67010 5	29,90
Zwischenboden	160	78 x 30 x 53,5 je Boden (4-teilig)	9003414 75015 9	142,90
	200	97 x 74 x 53,5 je Boden (2-teilig)	9003414 75025 8	173,90
Einhängesack Typ B	160	54,5 x 50 x 20	9003414 67071 6	50,90
Einhängesack Typ C	200	68,5 x 67 x 20	9003414 67072 3	57,90
Fahrradständer „BikeHolder“	200	72 x 10 x 33	9003414 49012 3	55,90
Elektro-Montagepaneel	200	58 x 2 x 23	9003414 46032 4	40,90

FreizeitBox	Größe	Außenmaße	Innenmaße	Volumen	Gewicht	EAN-Code					Preis €*
		B x T x H (cm)	B x T x H (cm)	(l)	(kg)	weiß	silber-metallic	quarzgrau-met.	dunkelgrau-met.	bronze-met.	
	100	101 x 46 x 61	92 x 37,5 x 56	195	17	9003414 61010 1	9003414 64010 8	9003414 68010 4	9003414 65010 7	9003414 62010 0	299,00
	130	134 x 62 x 71	125 x 53,5 x 66	460	27	9003414 61040 8	9003414 64040 5	9003414 68040 1	9003414 65040 4	9003414 62040 7	369,00
	160^{HIGH}	160 x 79 x 83	151 x 70,5 x 78	830	41	9003414 61060 6	9003414 64060 3	9003414 68060 9	9003414 65060 2	9003414 62060 5	509,00
	180	181 x 79 x 71	172 x 70,5 x 66	800	39	9003414 61030 9	9003414 64030 6	9003414 68030 2	9003414 65030 5	9003414 62030 8	509,00
	200	201 x 79 x 83		1050	52	9003414 61090 3	9003414 64090 0	9003414 68090 6	9003414 65090 9	9003414 62090 2	549,00

Zubehör	für Größe	Maße (cm)	EAN-Code	Preis €*
Deckelnetz	für alle Größen	25 x 67 x 2	9003414 67010 5	29,90
Einhängesack Typ A	100 / 160 / 180 / 200	67 x 34 x 20	9003414 67070 9	50,90
Einhängesack Typ B	130	54,5 x 50 x 20	9003414 67071 6	50,90
Einhängesack Typ C	160 / 180 / 200	68,5 x 67 x 20	9003414 67072 3	57,90
PaketBox-Kit	für alle Größen	16,5 x 26,5 x 5	9003414 67020 4	70,90

PaketBox	Größe	Außenmaße	Innenmaße	Volumen (l)	Gewicht (kg)	EAN-Code					Preis €*
		B x T x H (cm)	B x T x H (cm)			weiß	silber-metallic	quarzgrau-met.	dunkelgrau-met.	bronze-met.	
	100	101 x 46 x 61	92 x 37,5 x 56	195	17,2	9003414 61910 4	9003414 64910 1	9003414 68910 7	9003414 65910 0	9003414 62910 3	349,00

LoungeBox®	Größe	Außenmaße	Innenmaße	Volumen (l)	Gewicht (kg)	EAN-Code			Preis €*
		B x T x H (cm)	B x T x H (cm)			silber-metallic	quarzgrau-metallic	dunkelgrau-metallic	
	160	160 x 70 x 83,5	159 x 66 x 77	850	43	9003414 64065 8	9003414 68065 4	9003414 65065 7	919,00
	200	200 x 85 x 90	199 x 80 x 81	1400	58	9003414 64075 7	9003414 68075 3	9003414 65075 6	1.329,00

Zubehör	für Größe	Maße / Länge B x T x H (cm)	EAN-Code	Preis €*
Deckelnetz	160 / 200	25 x 67 x 2	9003414 67010 5	29,90
Einhängesack Typ B	160	54,5 x 50 x 20	9003414 67071 6	50,90
Einhängesack Typ C	200	68,5 x 67 x 20	9003414 67072 3	57,90

GARTEN-HELFER

HochBeet	Größe	Außenmaße	Innenmaße	Volumen (l)	Gewicht (kg)	EAN-Code		Preis €*
		B x T x H (cm)	B x T x H (cm)			quarzgrau-metallic	dunkelgrau-metallic	
	1x0,5	102 x 53 x 77	95 x 46 x 74	340	31	9003414 68012 8	9003414 65012 1	399,00
	1x1	102 x 102 x 77	95 x 95 x 74	725	39	9003414 68005 0	9003414 65005 3	459,00
	2x0,5	201 x 53 x 77	194 x 46 x 74	685	45	9003414 68022 7	9003414 65022 0	509,00
	2x1	201 x 102 x 77	194 x 95 x 74	1450	53	9003414 68015 9	9003414 65015 2	599,00
	2x2	201 x 201 x 77	194 x 194 x 74	2900	68	9003414 68035 7	9003414 65035 0	719,00
	L	201 x 201 x 77	194 x 194 x 74	2175	73	9003414 68025 8	9003414 65025 1	819,00

Zubehör	für Größe	Maße / Länge B x T x H (cm)	EAN-Code	Preis €*
Schneckenschutz	1x0,5	108 x 59 x 6	9003414 68011 1	71,90
	1x1	108 x 108 x 6	9003414 68004 3	81,90
	2x0,5	207 x 59 x 6	9003414 68021 0	81,90
	2x1	207 x 108 x 6	9003414 68014 2	91,90
	2x2	207 x 207 x 6	9003414 68034 0	101,90
Frühbeetaufsatz	2x1	200 x 101 x 23	9003414 68013 5	305,90
Zwischenboden	1x0,5	98 x 51 x 3	-	50,90
	1x1	98 x 100 x 3	-	71,90
	2x0,5	196 x 51 x 3	-	71,90
	2x1	196 x 100 x 3	-	141,90

WoodStock®	Größe	Außenmaße**	Innenmaße	Fundamentmaße	Volumen (m³)	Gewicht (kg)	EAN-Code			Preis €*
		B x T x H (cm)	B x T x H (cm)	B x T (cm)			silber-metallic	quarzgrau-metallic	dunkelgrau-metallic	
	150	157 x 102 x 199	142 x 70	155 x 83	2,1	37	9003414 35010 6	9003414 38010 3	9003414 37010 4	559,00
	230	229 x 102 x 199	214 x 70	227 x 83	3,1	47	9003414 35020 5	9003414 38020 2	9003414 37020 3	719,00

Zubehör	für Größe	Maße / Länge B x T x H (cm)	EAN-Code	Preis €*
Rückwand	150	145,5 x 1,1 x 196,5	9003414 35012 0	132,90
	230	217,5 x 1,1 x 196,5	9003414 35022 9	163,90
Türpaket	150	157 x 5 x 171	9003414 35001 4	305,90
	230	229 x 5 x 171	9003414 35002 1	407,90
Alu-Bodenplatte	150	141,5 x 69,5 x 0,2	9003414 48010 0	142,90
	230	213,5 x 69,5 x 0,2	9003414 48080 3	203,90

Belvedere®	Größe	Außenmaße	Innenmaße	Volumen (l)	Gewicht (kg)	EAN-Code		Preis €*
		B x T x H (cm)	B x T x H (cm)			quarzgrau-metallic	dunkelgrau-metallic	
	S	102 x 53 x 77	95 x 46 x 74	340	33	9003414 68912 1	9003414 65912 4	459,00
	M	201 x 53 x 77	194 x 46 x 74	685	50	9003414 68922 0	9003414 65922 3	589,00

MonAmi®	Außenmaße		Innenmaße		Volumen (l)	Gewicht (kg)	EAN-Code		Preis €*
	B x T x H (cm)		B x T x H (cm)				dunkelgrau-metallic		
	102 x 102 x 84		95 x 95 x 74		725	54	9003414 65026 8		799,00

Charly®	Größe	Außenmaße	Gewicht (kg)	EAN-Code		Preis €*
		B x T x H (cm)		EAN-Code		
	1	58 x 70 x 49	8	9003414 68081 4		299,00
	2	78 x 90 x 49	12	9003414 68082 1		329,00



Gerätehäuser

Setzen Sie auf Qualität & Langlebigkeit



Gartenboxen

Outdoorboxen für Garten, Terrasse & Co.



Fahrrad-Garagen

Fahrräder, Roller & Co sicher verstaut



Mülltonnen-Boxen

Stylisch, praktisch & wartungsfrei



Garten-Helfer

Gartendesign in Bestform

Ihr Fachhändler:



Biohort
steht für
„Leben im
Garten“