

Natürlich schön.



## Die Tür wird wieder wertgeschätzt!

Und wir haben wesentlich dazu beigetragen!  
Als familiengeführtes Unternehmen in der dritten Generation haben wir immer den Mut und das Know-how gehabt, neue Wege zu gehen und die Türkultur zu prägen.



Mit unserer Programmvierfalt, unserem Qualitätsanspruch und unserer Philosophie, alles möglich zu machen, haben wir mit dafür gesorgt, dass die Tür Bestandteil der Architektur bleibt.

Seit mehr als 45 Jahren liefern wir Türen und Zargen aus dem faszinierenden Rohstoff Holz. Durch handwerkliche Tradition und modernste Produktionstechniken können Türen gestaltet werden, die die Persönlichkeit und den Charakter der Kunden aufnehmen und widerspiegeln. Jede Tür ist ein Unikat und erfüllt die Ansprüche an hochwertiges Handwerk über Generationen.

Einzigartig,  
ökologisch,  
wertvoll.

### Abweichen von der Norm.

Ob im Altbau oder weil es architektonisch gewollt ist - nicht immer ist die Norm möglich.  
Für uns stellt dies kein Problem dar! Wir erfüllen auch Sonderwünsche, nicht nur in Bezug auf die Größe!

### Natürlich wertvoll.

Wir sind der Meinung, dass es schon genug Kunststoff in unserem Lebensraum gibt. Deshalb sind unsere Türen aus dem natürlichen und nachwachsenden Material Holz gefertigt.

### Hand & Werk.

Natürlich werden bei der Fertigung unserer Türen auch moderne Maschinen eingesetzt. Aber der Zusammenbau und die Kontrolle geschehen auch heute noch durch erfahrene und geschulte Mitarbeiter.  
All dies geschieht mit der Leidenschaft und dem Anspruch, Türen zu fertigen, die auch noch nach Jahrzehnten erfreuen.

### Detailverliebt.

Offt sind es die Kleinigkeiten, die den großen Unterschied machen. So können Sie bei uns alle Zargen mit jeder Tür kombinieren.  
Ob gefälzt oder stumpf einschlagend, in ein- oder zweiflügeliger Ausführung: Sie bekommen unsere Türen mit Rund-, Segment- oder Korbbogen, mit verdeckten Bändern, ausgesuchten Türgriffen und Verglasungen, die keine Wünsche offen lassen.





# Natürlich schön.

## Ökologisch, nachhaltig und wertvoll – unsere Landhaustüren.

Holz ist ein besonderer Werkstoff. Türen, die aus diesem Naturprodukt gefertigt werden, sind einzigartig.

Charakteristisch sind Farb- und Strukturunterschiede, Verwachsungen, Unregelmäßigkeiten und Äste, die je nach Holzart und Wuchsgebiet immer unterschiedlich sind.

Mit unseren Landhaustüren realisieren Sie den Trend zum naturnahen und nachhaltigen Wohnen.

Kiefer und Fichte aus nordischen Wäldern sind die typischen Hölzer, die in unserem Landhausstil verwendet werden. Das langsame Wachstum der Bäume, ökologische Forstwirtschaft und fachmännische Verarbeitung garantieren unsere besonders hohe Qualität.

Unsere Landhaustüren gibt es nicht nur gefälzt, sondern auch stumpf einschlagend mit verdeckten Tectus-Bändern.

Unser vollständiges Programm finden Sie auf unseren Internetseiten und in unseren Katalogen. Um einen reellen Eindruck der Ausstrahlung und der Qualität zu bekommen, sollten Sie sich die Türen bei einem unserer Fachhändler ansehen.

Gerne nennen wir Ihnen eine Adresse in Ihrer Nähe.



Landhaustür LH/03, Kiefer astig lackiert, LH-Zarge 65mm



Landhaustür LH/02-LA, Kiefer astig lackiert,  
LH-Zarge 65mm, Verglasung Madras Pave



Landhaustür LH/02, Kiefer astig lackiert,  
LH-Zarge 65mm



## Pure Klassiker.

### Feine Profilierungen, klassische Aufteilungen und eine traditionelle Bauweise - unsere Türeserie LH.

Unsere Landhaustüren Kiefer astig gehören seit Jahren zu den nachgefragtesten Massivholztüren. Mit über 60 Modellvarianten in Kiefer astig und Fichte astig passen diese Türen in die unterschiedlichsten Wohnstile. Die Vielzahl der unterschiedlichen Oberflächen ermöglicht es, diese Türen optimal in die Innenraumgestaltung zu integrieren.

Wir bieten unsere Kiefer Landhaustüren LH mit folgenden Oberflächen an:

- roh (unbehandelt)
- lackiert
- geölt (Wachsöl)
- geölt und gewachst (2x Wachsöl)
- bio-gelaugt und geölt

Unsere  
Landhaustüren -  
schöner leben mit Holz.



Landhaustür LHH4, Kiefer astig lackiert,  
Inline-Zarge 100mm



Landhaustür LH/02-SP6, Kiefer astig lackiert,  
LH-Zarge 65mm, Verglasung altdeutsch K-weiß





Landhaustür LH/02-LA-B, Kiefer astig lackiert,  
LH-Zarge 65mm, Bleiverglasung Diana grün



Landhaustür LH/02-SP6-B, Kiefer astig lackiert,  
LH-Zarge 65mm, Verglasung Eisblume



Landhaustür LH/02, Fichte astig lackiert, LH-Zarge 65mm





Landhaustür LH/02-SP4, Fichte astig lackiert,  
OG-Zarge 65mm, Bleiverglasung 4x Quader-1



Landhaustür LH/03, Fichte astig lackiert,  
LH-Zarge 65mm

## Lebendige Ruhe.

**Ausgesuchte Hölzer aus nachhaltiger Forstwirtschaft sind die Grundlage für unsere massiven Fichte-Landhaustüren LH.**

Das Holz der nordischen Fichtenwälder wächst aufgrund der harten klimatischen Bedingungen sehr langsam.

Dadurch bilden sich besonders eng stehende Jahresringe, die dem Holz neben seinem einmaligen Charakter eine große Festigkeit und Elastizität verleihen. Der geringe Harzgehalt ermöglicht viele Arten der Oberflächengestaltung.

Wir bieten unsere Fichte-Landhaustüren LH mit folgenden Oberflächen an:

- roh (unbehandelt)
- lackiert
- geölt (Wachsöl)
- geölt und gewachst (2x Wachsöl)
- weiß pigment-lackiert

Sämtliche Oberflächen sind auch in der Ausführung Fichte astig gebürstet möglich.

## Lichtblicke.

Türverglasungen schaffen Einblick oder Diskretion. Sie lassen Licht in Räume und können trotzdem die mögliche Einsicht begrenzen.

Unsere Türen können Sie mit unzähligen Standard-Verglasungen oder mit traditionellen Bleiverglasungen bestellen. Ob modern oder klassisch - wir haben die passende Verglasung.

Alle Standard- und Bleiverglasungen finden Sie unter [www.türkultur.de](http://www.türkultur.de).



Landhaustür LH/04-SP6, Fichte astig lackiert, Inline-Zarge 65mm, Verglasung Hafer



Landhaustür LH/02-LA, Fichte astig lackiert, Inline-Zarge 65mm, Bleiverglasung Portale blau



Landhaustür LH/02-B, Fichte astig lackiert, LH-Zarge 65mm



Landhaustür LH/04, Fichte astig lackiert, LH-Zarge 65mm



Landhaustür LH/04-R, Fichte astig gebürstet lackiert, Inline-Zarge 65mm

Sämtliche Türmodelle gibt es auch als Rundbogentürelemente sowie als Schiebetür- und Windfangelemente. Bei gebürsteten Türelementen ist die Inline-Zarge serienmäßig. Auf Wunsch erhalten Sie auch die LH-Zarge, die MGZ-Zarge sowie die OG-Zarge in gebürsteter Oberfläche. Für Mehrfamilien- und Generationenhäuser bieten wir Wohnungseingangstüren an, die im Stil zu sämtlichen Zimmertüren passen.

# Landhaustüren LH

Kiefer astig/Fichte astig

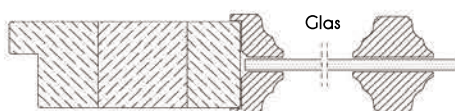
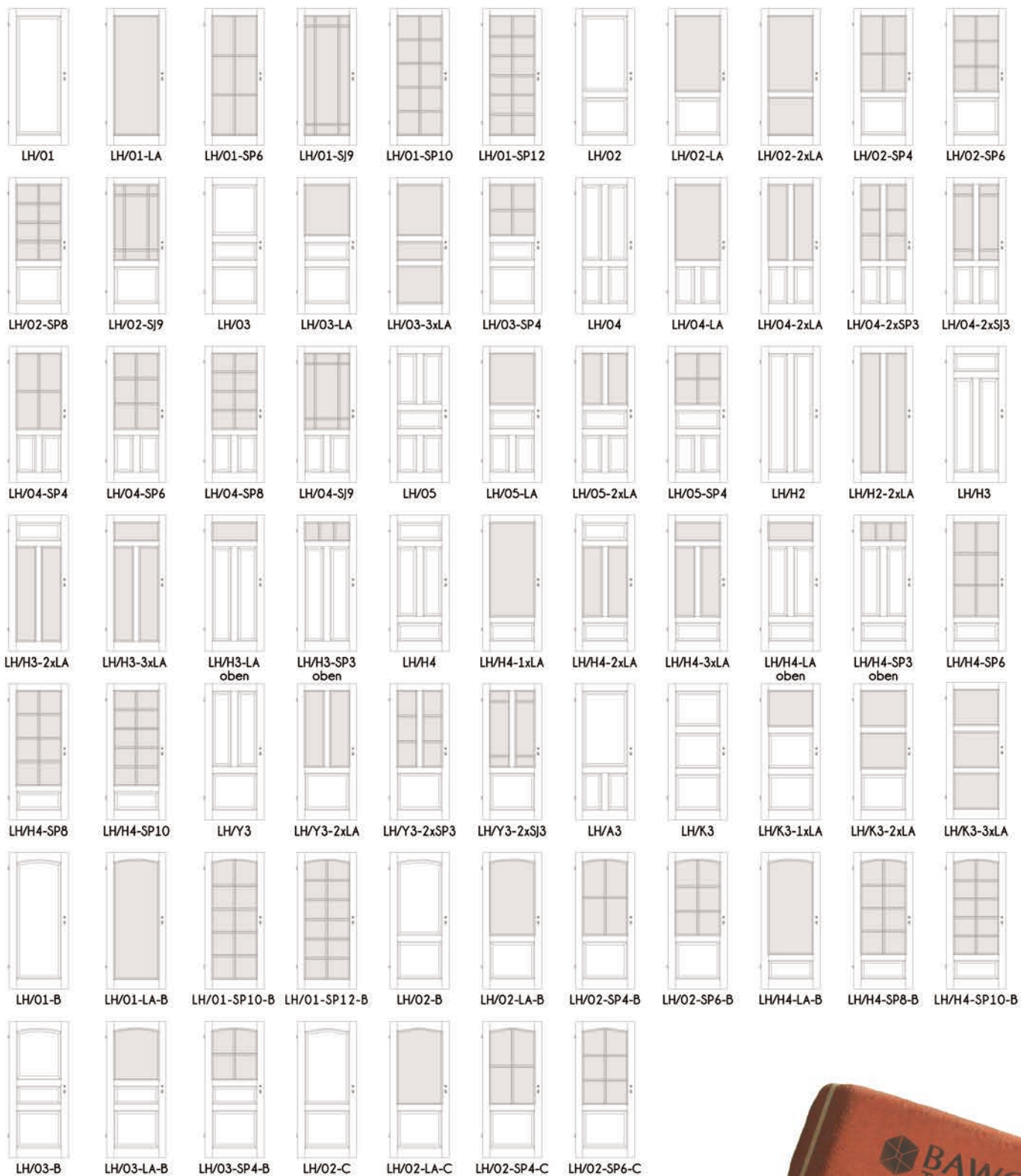

Türstärke ca. 40 mm,  
 Füllung außen 8 mm / mittig 14 mm,  
 Friesbreite 120 mm, Sockelhöhe 160 mm  
 Füllungen und Rahmen sind stabverleimt,  
 Vorsatzglasteilen bzw. Vorsatzsprossenrahmen  
 BB-Schloss silberlack, 2x Bandoberteile V 0020



Landhaustür LS/H3-3xLA, Kiefer astig bio-gelaugt und geölt, OG-Zarge 85mm, Verglasung Chinchilla



Landhaustür LS/2F-SP6, Kiefer astig geölt,  
Zarge OG 100mm, Verglasung Eisblume



Landhaustür LS/1F-SP10, Kiefer astig lackiert,  
OG-Zarge 65mm, Verglasung altdeutsch K-weiß

# Stolzer Auftritt.

## Unsere Landhaustüren LS erscheinen jung und frisch.

Diese Türen leben von ihrem zeitlosen natürlichen Stil. Klare Formen und die gerade Bauart bestimmen hierbei das Design. Ohne auf die traditionelle Rahmenbauweise einer Füllungstür zu verzichten, wurden alle Elemente auf ein Minimum reduziert.

Die Serie LS gibt es in über 30 Modellvarianten.

In Kiefer astig haben wir folgende Oberflächen zu Auswahl:

- roh (unbehandelt)
- lackiert
- geölt (Wachsöl)
- geölt und gewachst (2x Wachsöl)
- bio-gelaugt und geölt



Landhaustür LS/1F Fichte astig gebürstet weiß pigmentiert lackiert, OG-Zarge 85mm

# Zeitloses Design.

**Bauhaus oder Bauernhaus.  
Eine Tür so individuell wie Ihre Besitzer.**

Die Landhaustüren der Serie LS gibt es in Fichte astig mit folgenden Oberflächen:

- roh (unbehandelt)
- lackiert
- geölt (Wachsöl)
- geölt und gewachst (2x Wachsöl)
- weiß pigment-lackiert

Sämtliche Oberflächen sind auch in der Ausführung Fichte astig gebürstet möglich.

Abgestimmt auf unsere geraden, schlichten Landhaustüren LS haben wir die OG-Zarge im Programm. Bei dieser Zarge ohne Gehrung sitzt das Querteil stumpf, gerade zwischen den aufrechten Längsteilen.



Landhaustür LS/4F, Fichte astig gebürstet lackiert, OG-Zarge 100mm



Landhaustür LS/K3, Fichte astig roh, OG-Zarge 65mm



Landhaustür LS/1F-LA, Fichte astig lackiert OG-Zarge 65mm, Verglasung Mastercarre ESG



Landhaustür LS/K3-3xLA, Fichte astig roh, OG-Zarge 65mm, Verglasung Satinato

## Einfälle.

Der natürliche Lichteinfall durch Türen mit Lichtausschnitten gibt Ihren Wohnräumen eine helle, freundliche Atmosphäre und Größe.

Die Möglichkeiten der individuellen Verglasungen mit flächenbündigen Glasleisten oder Sprossen sind dabei so vielseitig wie die Vielfalt an Türen, die sich hierzu eignen.

Alle Standard- und Bleiverglasungen finden Sie unter [www.türkultur.de](http://www.türkultur.de).



Landhaustür LS/2F-SP6,  
Fichte astig roh,  
MGZ-Zarge 65mm,  
Verglasung Klarglas



Landhaustür LS/2F-LA,  
Fichte astig roh,  
OG-Zarge 65mm,  
Verglasung Hafer



Landhaustür LS/K3-1xLA,  
Fichte astig weiß pigment-lackiert,  
OG-Zarge 65mm,  
Verglasung Madras Pave



Landhaustür LS/2F-SJ-9,  
Fichte geölt + gewachst,  
OG-Zarge 100mm,  
Verglasung Gußantik



Landhaustür LS/H3-LA oben,  
Fichte astig geölt,  
OG-Zarge 120mm,  
Verglasung Gotik bronze



# Landhaustüren LS

## Kiefer und Fichte astig

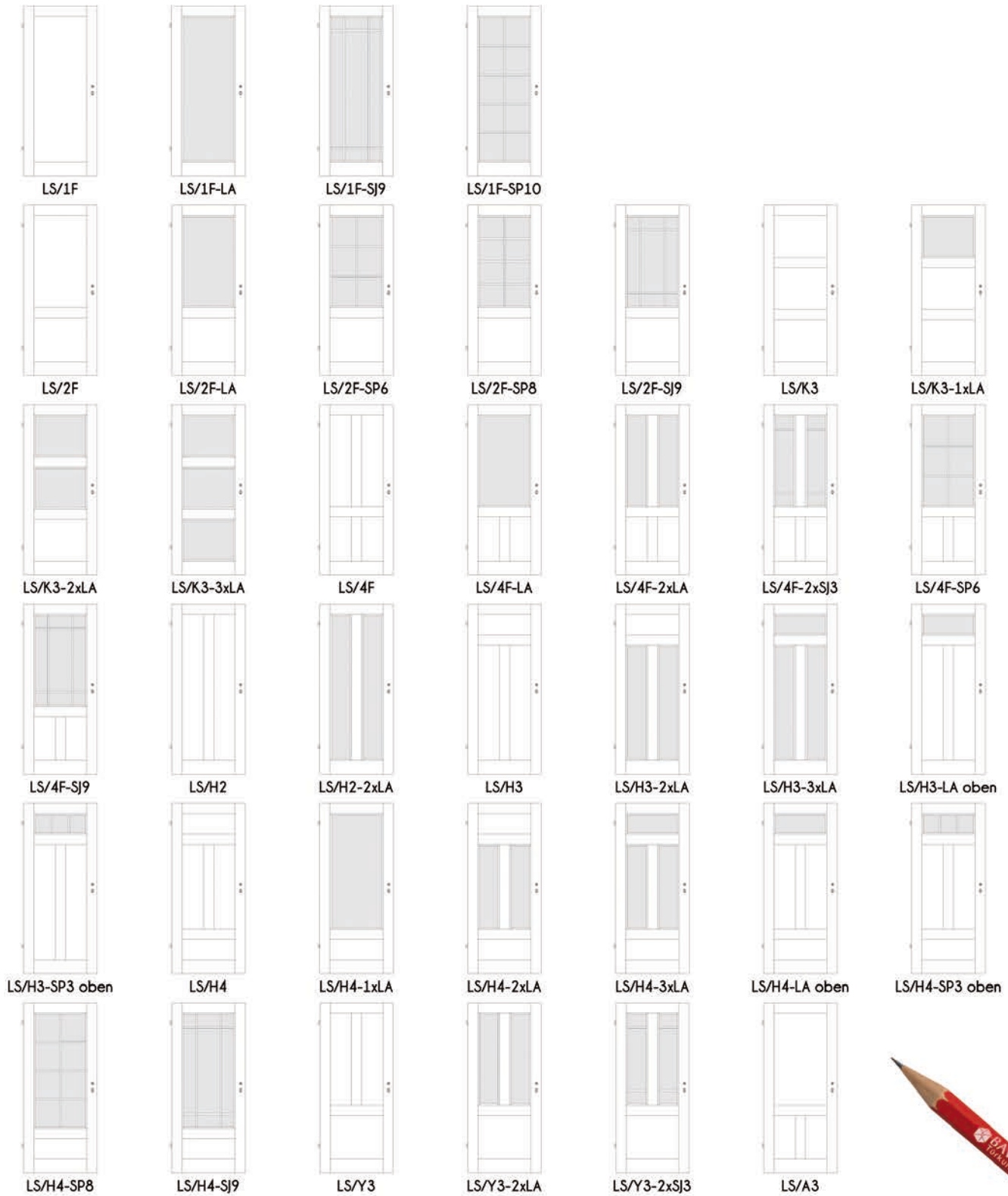

Türstärke ca. 40 mm,  
Friesbreite 120 mm,  
Sockelhöhe 160 mm,  
Füllungsstärke ca. 14 mm

Füllungen und Rahmen sind stabverleimt,  
Überschlag gerade (ohne Profile)

Marken-BB-Schloss Stulp silberlack,  
2x Bandoberteile V0020 vernickelt

LA-Leisten und Sprossen sind flächenbündig



Landhaustür SF/2F, Fichte astig gebürstet honig patiniert-lackiert, Inline-Zarge 65mm

# Erlesene Auswahl.

## Vom Besten das Feinste - unsere Select Serie.

Select-Landhaustüren sind massive Kassettentüren im 3-Schichtaufbau, die wir in zwei Stilrichtungen und in vielen Modellvarianten anbieten:

- Select SF - klassisch, profiliert
- Select SE - modern, eckig

Bei unseren Select-Landhaustüren begünstigen die schichtverleimten Kassetten und die Friese aus Leimholz eine erhöhte Stabilität. Zusätzlich sind die Friese mit einem Starkfurnier von ca. 2,5 mm furniert, was neben der Stabilität auch die Optik deutlich aufwertet.



Landhaustür SF/4F, Fichte astig lackiert,  
LH-Zarge 65mm



Landhaustür SF/3F, Kiefer astig lackiert,  
MGZ-Zarge 65mm

In folgenden Hölzern und Oberflächen erhalten Sie die Select-Landhaustüren SF und SE:

- Kiefer/Fichte roh
- Kiefer/Fichte lackiert
- Kiefer/Fichte geölt
- Kiefer/Fichte geölt und gewachst
- Fichte creme transparent-lackiert
- Fichte weiß pigment lackiert

Zusätzlich bei Select-Landhaustüren SF:

- Fichte honig patiniert lackiert

Sämtliche Fichte-Oberflächen gibt es auch in gebürsteter Ausführung.



Landhaustür SE/K3, Fichte astig lackiert, OG-Zarge 65mm stumpf einschlagend

# Überzeugend - in Qualität und Design.

Unsere Select-Landhaustüren SF und SE bieten wir auch als stumpf einschlagende Türen mit verdeckten Bändern an - siehe Foto rechts.

Eine besonders puristische Optik wird erzielt, wenn bei stumpf einschlagenden Türelementen zusätzlich auf die Schlüsselochfräsung verzichtet wird. Diese Option haben Sie bei sämtlichen Türen in unserem Programm - gefälzt oder stumpf einschlagend.



Landhaustür SE/U3, Kiefer astig lackiert,  
MGZ-Zarge 65mm



Landhaustür SE/K3, Fichte astig lackiert,  
OG-Zarge 65mm stumpf einschlagend



# Landhaustüren Select SF

Kiefer astig/Fichte astig/Fichte astig gebürstet

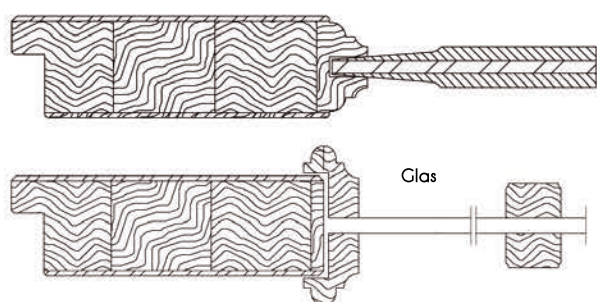
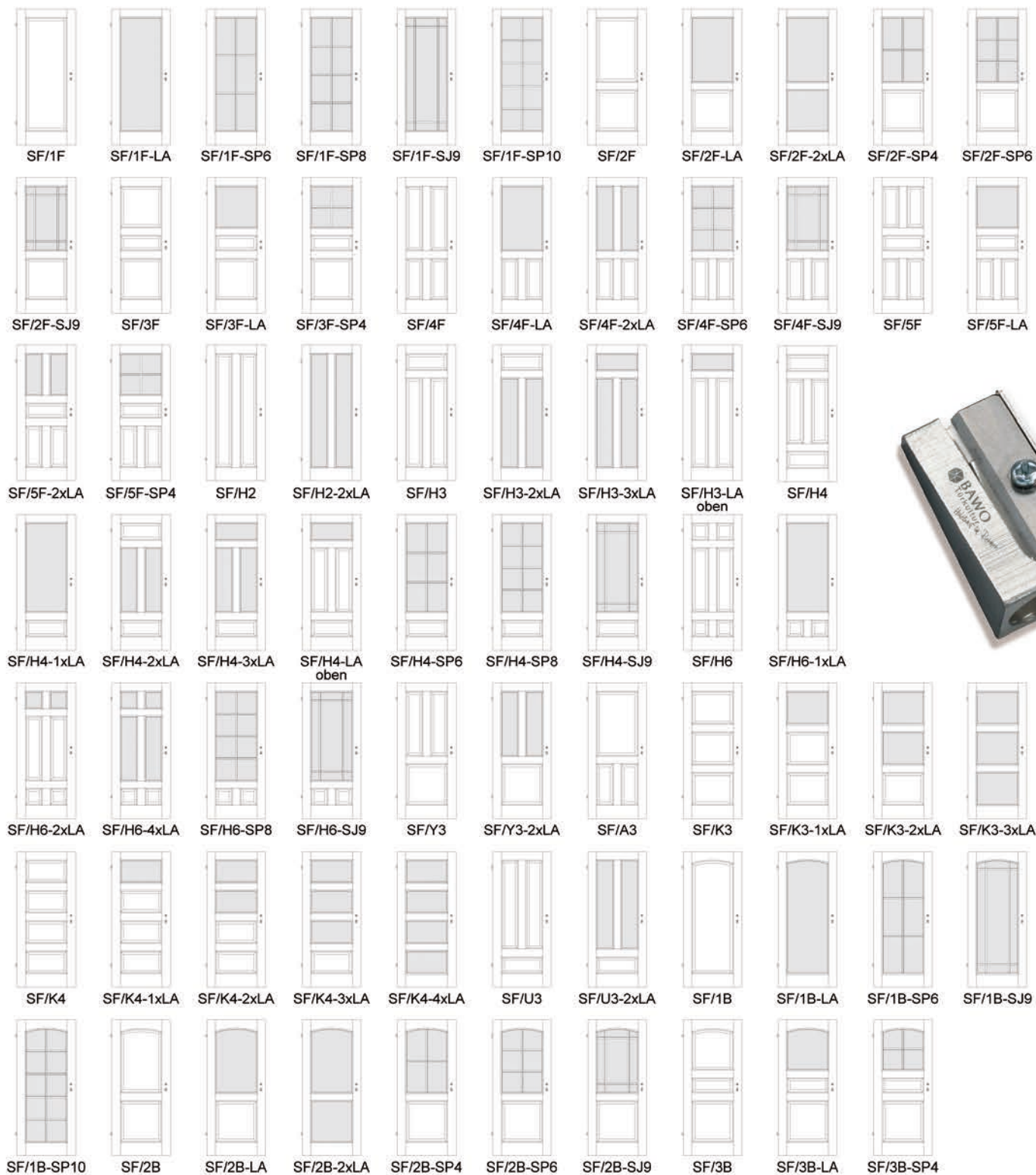

Türstärke ca. 40 mm, Friesbreite 140 mm, Sockelhöhe 210 mm,  
 Füllung ca. 16 mm (schichtverleimt)  
 Rahmen mit je 2,5 mm Starkfurnier, Überschlag eckig gefast  
 Marken-BB-Schloss Stulp silberlack, 2x Bandoberteile V0020 vernickelt  
 LA-Türen bzw. Sprossentüren mit Vorsatz-Glasleistenrahmen bzw.  
 Vorsatz-Sprossenrahmen

# Landhaustüren Select SE

Kiefer astig/Fichte astig/Fichte astig gebürstet

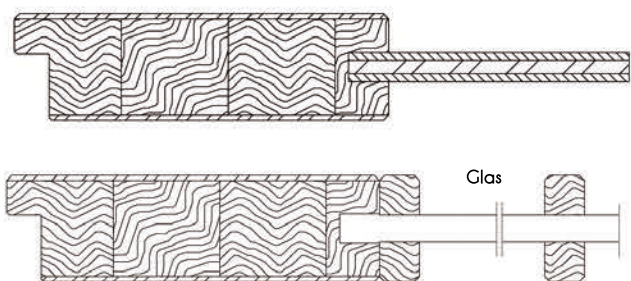

Türstärke ca. 40 mm, Friesbreite 140 mm, Sockelhöhe 210 mm  
 Füllung schichtverleimt 11 mm und gerade  
 Rahmen und Sockel mit je 2,5 mm Starkfurnier, Überschlag eckig gefast  
 Marken-BB-Schloss Stulp silberlack, 2x Bandoberteile V0020 vernickelt  
 LA-Leisten und Sprossen sind flächenbündig



Exklusiv-Landhaustür EG/1F-SJ9, Kiefer astig lackiert, LH-Zarge 65mm, Verglasung Klarglas ESG.



# Erlesener Stil.

**Einzigartig in Ausstrahlung und Natürlichkeit:  
Unsere Exklusiv-Landhaustüren - Serie EG.**

Klassische Merkmale der Exklusiv-Landhaustüren EG sind die Profilierungen der Türfrieße mit Karnieskante und die profilierten Türfüllungen sowie auf den Rahmen das Starkfurnier von 5 mm.

Es gibt diese Türen in über 70 Modell- und 28 Oberflächen-Varianten. Diese einzigartige Vielfalt und der hochwertige Aufbau in traditioneller Rahmenbauweise zeichnen diese Türen als Exklusiv-Landhaustüren aus.



Exklusiv-Landhaustür EG/H4-3xLA, Kiefer astig geölt, LH-Zarge 100mm, Verglasung Hafer

Sie erhalten unser Exklusiv-Landhaustüren EG in:

- Kiefer/Fichte roh
- Kiefer/Fichte lackiert
- Kiefer/Fichte geölt (Wachsöl)
- Kiefer/Fichte geölt und gewachst (2x Wachsöl)
- Kiefer bio-gelaugt und geölt
- Fichte weiß pigment-lackiert
- Fichte honig patiniert-lackiert

Sämtliche Fichte-Oberflächen gibt es auch in gebürsteter Ausführung.



Exklusiv-Landhaustür EG/3B, Kiefer astig bio-gelaugt und geölt, LH-Zarge 65mm

Bei der Ausführung Fichte astig gebürstet wird das Holz nicht nur geschliffen, sondern mit feinen Bürsten behandelt.

Hierbei bleiben die harten Jahresringe und die Aste stehen. Die weicheren Jahresringe werden beim Bürsten entfernt und es entsteht eine Reliefoberfläche, wodurch die Struktur des Holzes betont und fühlbar wird.



Exklusiv-Landhaustür EG/1F,  
Fichte astig lackiert, LH-Zarge 65mm



Exklusiv-Landhaustür EG/K4-3xLA,  
Fichte astig weiß pigment-lackiert,  
LH-Zarge 65mm, Verglasung Madras Pave



Exklusiv-Landhaustür EG/CC-SP8,  
Fichte astig honig patiniert-lackiert,  
LH-Zarge 65mm, Verglasung altd. K-weiß

Der Umwelt zu Liebe:  
Kiefern und Fichten aus  
nachhaltiger Forstwirtschaft.



# Landhaustüren Exklusiv EG

Kiefer astig/Fichte astig/Fichte astig gebürstet

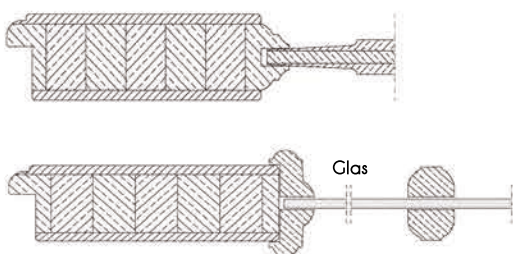
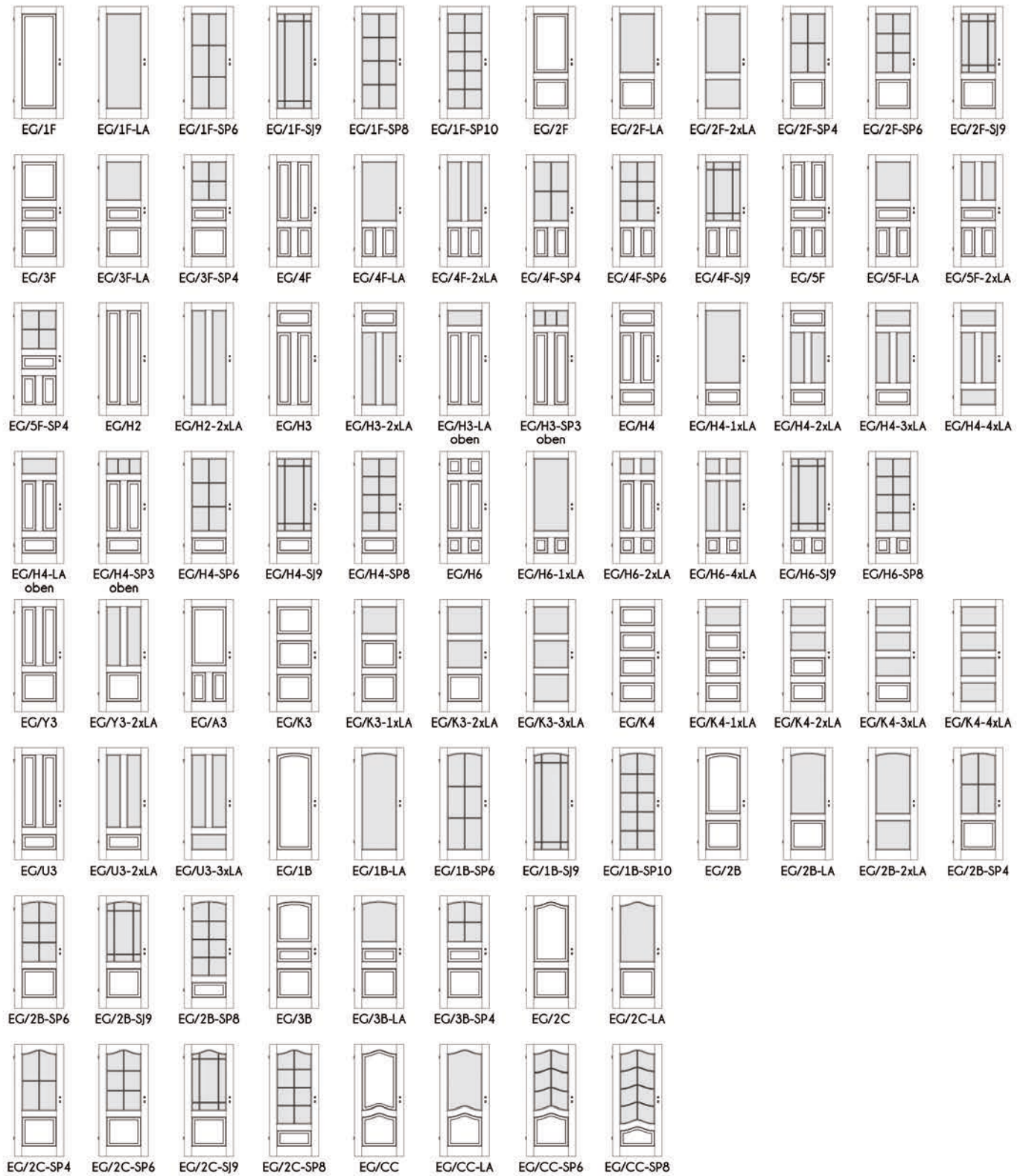

Türstärke ca. 40 mm,  
Friesbreite 142 mm,  
Sockelhöhe 195 mm,  
Füllung außen ca. 9 mm / mittig 17 mm (schichtverleimt)

Rahmen mit 5 mm Starkfurnier,  
Überschlag mit *Karnieskante*  
Vorsatzglasleisten bzw.  
Vorsatzsprossenrahmen

Marken-BB-Schloss Stulp silberlack,  
2x Bandoberteile V0020 vernickelt



Exklusiv-Landhaustür LG/1F, Fichte astig gebürstet weiß pigment-lackiert, OG-Zarge 100mm

# Moderner Charme.

Den gehobenen Landhausstil natürlich und modern erleben: Unsere Exklusiv-Landhaustüren - Serie LG.

Durch eine gerade und schlichte Formensprache zeichnen sich unsere Exklusiv-Landhaustüren LG aus. Auf eine klassische Profilierung haben wir bewusst bei diesem reduzierten Design verzichtet.

Wir bieten diese Tür in 48 Modell- und 12 Oberflächen - Varianten an.

Die massiven Türfriese mit 5mm Starkfurnier und die Türfüllungen aus hochwertiger 3-Schichtplatte sind eckig und gerade.



Exklusiv-Landhaustür LG/H3-LA oben, Kiefer astig bio-gelaugt und geölt, Inline-Zarge 65mm, Verglasung Klarglas



Exklusiv-Landhaustür LG/Y3, Fichte astig lackiert, Inline-Zarge 100mm

Sie erhalten unser Exklusiv-Landhaustüren LG in:

- Kiefer/Fichte roh
- Kiefer/Fichte lackiert
- Kiefer/Fichte geölt (Wachsöl)
- Kiefer/Fichte geölt und gewachst (2x Wachsöl)
- Kiefer bio-gelaugt und geölt
- Fichte weiß pigment-lackiert
- Fichte honig patiniert-lackiert

Sämtliche Fichte-Oberflächen gibt es auch in gebürsteter Ausführung.

Die OG-Zarge (Bild rechts) greift die klare Linienführung der Modellreihe LG auf, indem hierbei die Bekleidungen ohne Gehrungen gefertigt werden und das Querteil stumpf zwischen den Längsteilen sitzt.



Exklusiv-Landhaustür LG/H3,  
Fichte astig honig patiniert-lackiert, LH-Zarge 65mm



Exklusiv-Landhaustür LG/K4-4xLA, Kiefer astig lackiert,  
OG-Zarge 65mm, Verglasung Klarglas

Holz ist unsere  
Leidenschaft.

# Landhaustüren Exklusiv LG

Kiefer astig/Fichte astig/Fichte astig gebürstet

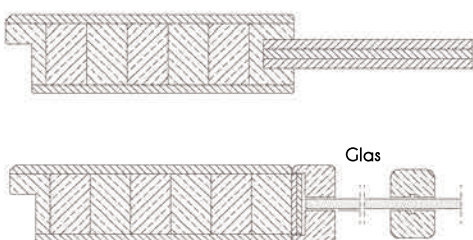

Türstärke ca. 40mm,  
Friesbreite 140mm,  
Sockelhöhe 195mm,  
Füllung ca. 17mm (schichtverleimt)

Rahmen und Sockel mit 5mm Starkfurnier,  
Überschlag *gerade*

Innenliegende Glasleistenrahmen / Sprossenrahmen

Marken-BB-Schloss Stulp silberlack,  
2x Bandoberteile V0020 vernickelt



good  
vibes  
only



Normtür LN/K1, Fichte astig lackiert, OG-Zarge 65mm





Normtüren LN/K1, Kiefer astig lackiert, OG-Zarge 65mm

## Betont zurückhaltend.

### Unsere Normtüren LN - feine Anmutung mit inneren Werten.

Unaufdringlich und doch einen Blick wert. Diese strapazierfähigen Türen wirken besonders schön mit auffallend gestalteten Wänden. Wir bieten diese Türen in roh/unbehandelt, lackiert oder geölt sowie mit vielen weiteren Oberflächenbehandlungen an. Neben der gefälzten Ausführung, bei der die Bänder sichtbar sind, erhalten Sie diese Türen auch in der stumpf einschlagenden, flächenbündigen Ausführung mit verdeckten Bändern. So ist ihr Einsatzgebiet nicht nur in privat genutzten Wohnräumen zu finden sondern auch in öffentlichen und gewerblich genutzten Gebäuden.

Die Serie LN erhalten Sie wahlweise in Klima 1 oder 2. Ergänzend zu den Zimmertüren sind diese auch als Wohnungseingangstüren (Klima 3) mit zusätzlichen Aludampfsperren und Dichtungen erhältlich.

Eine besonders puristische Optik wird erzielt, wenn bei stumpf einschlagenden Zimmertüren zusätzlich auf die Schlüsselochfräsung verzichtet wird. Diese Option haben Sie bei sämtlichen Türen in unserem Sortiment – gefälzt oder stumpf einschlagend.

# Landhaus Normtüren LN

Kiefer astig/Fichte astig/Fichte astig gebürstet



LN/K1  
(Klima 1)



LN/K1-LA 1



LN/K1-LA 2



LN/K1-LA 3



LN/K1-2xLA 2



LN/K1-SP8



LN/K2  
(Klima\* 2)  
mit Alueinlage



LN/K2-LA 1  
mit Alueinlage



LN/K2-LA 2  
mit Alueinlage



LN/K2-LA 3  
mit Alueinlage



LN/K2-2xLA 2  
mit Alueinlage



LN/K2-SP8  
mit Alueinlage



LN/K3  
(Klima\* 3)  
mit Alu, Schall-Ex  
Falzdichtung



LN/K3-LA 1  
mit Alu, Schall-Ex  
Falzdichtung



LN/K3-LA 2  
mit Alu, Schall-Ex  
Falzdichtung



LN/K3-LA 3  
mit Alu, Schall-Ex  
Falzdichtung



LN/K3-2xLA 2  
mit Alu, Schall-Ex  
Falzdichtung



LN/K3-SP8  
mit Alu, Schall-Ex  
Falzdichtung

\* ungeprüft



Typ LN/K1:  
Klima 1 (40 mm)  
Aufbau 3-fach,  
Mittellage 14 mm Leimholz  
Decklage aus 13mm Leimholz  
Lamellenbreiten 43 mm  
Marken-BB-Schloss Stulp silberlack  
2x Bandoberteile V 0026 WF vernickelt

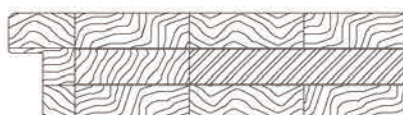

Typ LN/K2:  
Klima\* 2 ungeprüft (40 mm)  
Aufbau 3-fach,  
Mittellage 14 mm Leimholz  
Decklage aus 13mm Leimholz  
Lamellenbreiten 43 mm  
mit 2x Alueinlage  
Marken-BB-Schloss Stulp silberlack  
2x Bandoberteile V 0026 WF vernickelt

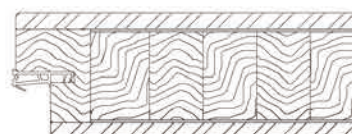

Typ LN/K3:  
Klima\* 3 ungeprüft (47 mm)  
Aufbau 5-fach,  
Mittellage Vollholz,  
Decklage aus 4 - 6 mm Starkfurnier  
Alueinlage, Falzdichtung, Schall-Ex  
Marken-PZ-Schloss,  
2x Bandoberteile V 0026 WF vernickelt



Vollholz-Normtür VN/Q1, Kiefer astig lackiert, OG-Zarge 65mm



Vollholz-Normtüren VN/K1, Fichte astig lackiert,  
OG-Zarge 65mm,  
stumpf einschlagend ohne Schlüssellochbohrung



Vollholz-Normtüren VN/Q1, Fichte astig lackiert,  
OG-Zarge 65mm

## Angenehm schlicht.

### Unsere Vollholz-Normtüren VN - fast schon cool.

Die Möglichkeit, den Landhausstil zu erleben, beschränkt sich nicht ausschließlich auf Kassettentüren. Glatte, massive Vollholz-Normtüren VN in 3-fach Vollholzaufbau bieten hierzu eine Alternative. Ergänzend zu den Zimmertüren sind diese auch als Wohnungseingangstüren mit zusätzlichen Aludampfsperren und Dichtungen erhältlich.

Sie erhalten diese Serie in längsfurniert als VN/K1 und in querfurniert als VN/Q1. Wir bieten die Türen in roh/unbehandelt, lackiert oder geölt sowie mit vielen weiteren Oberflächenbehandlungen an. Die Vollholz-Normtüren VN bieten wir neben der gefälzten Ausführung, bei der die Bänder sichtbar sind, auch in der stumpf einschlagenden, flächenbündigen Ausführung mit verdeckten Bändern an. Eine besonders puristische Optik wird erzielt, wenn bei stumpf einschlagenden Türelementen zusätzlich noch auf die Schlüssellochbohrung verzichtet wird. Diese Option haben Sie bei sämtlichen Türen in unserem Sortiment – gefälzt oder stumpf einschlagend.

# Landhaus Vollholz-Normtüren VN

Kiefer astig/Fichte astig/Fichte astig gebürstet

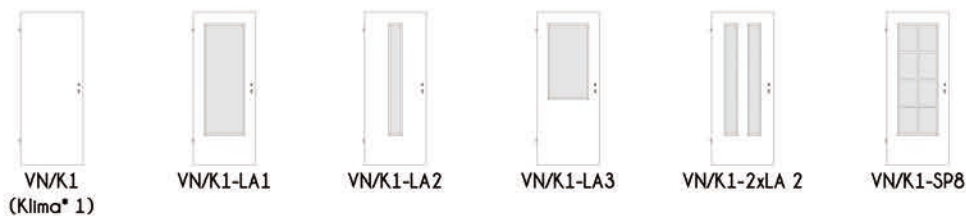

Modelle VN/K1 bis VN/K1-SP8 sind *längsfurniert*, Türstärke 40 mm



Modelle VN/K2 bis VN/K2-SP8 sind *längsfurniert*, mit Stabilisator, Türstärke 40 mm

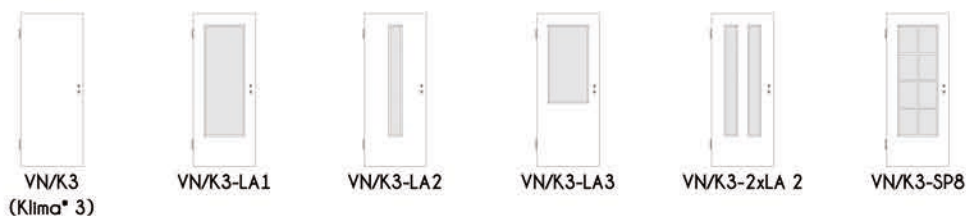

Modelle VN/K3 bis VN/K3-SP8 sind *längsfurniert* mit Alueinlage, Falzdichtung, Schall-Ex, Türstärke 47 mm

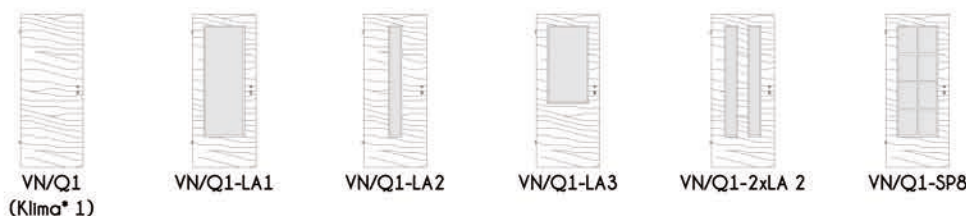

Modelle VN/Q1 bis VN/Q1-SP8 sind *querfurniert*, Türstärke 40 mm



Modelle VN/Q2 bis VN/Q2-SP8 sind *querfurniert*, mit Stabilisator, Türstärke 40 mm



Modelle VN/Q3 bis VN/Q3-SP8 sind *querfurniert*, mit Alueinlage, Falzdichtung, Schall-Ex, Türstärke 47 mm

\* ungeprüft

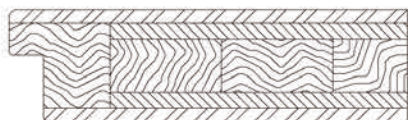

Typ VN/K1 + VN/Q1:  
Klima\* 1 (40mm)  
Aufbau 5-fach, Mittellage Vollholz  
Decklage aus Furnier  
Marken-BB-Schloss Stulp silberlack  
2x Bandoberteile V 0020 vernickelt

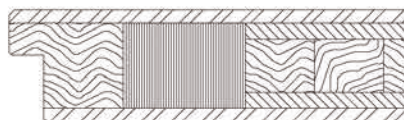

Typ VN/K2 + VN/Q2:  
Klima\* 2 *ungeprüft* (40mm)  
durch Stabilisator  
Aufbau 5-fach, Mittellage Vollholz  
Decklage aus Furnier  
Marken-PZ-Schloss Stulp silberlack  
2x Bandoberteile V 0026 WF vernickelt

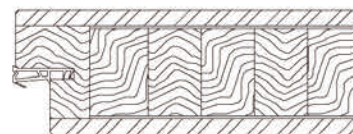

Typ VN/K3 + VN/Q3:  
Klima\* 3 *ungeprüft* (47 mm)  
Aufbau 5-fach, Mittellage Vollholz,  
Decklage aus 4 - 6 mm Starkfurnier Alueinlage,  
Falzdichtung, Schall-Ex  
Marken-PZ-Schloss,  
2x Bandoberteile V 0026 WF vernickelt

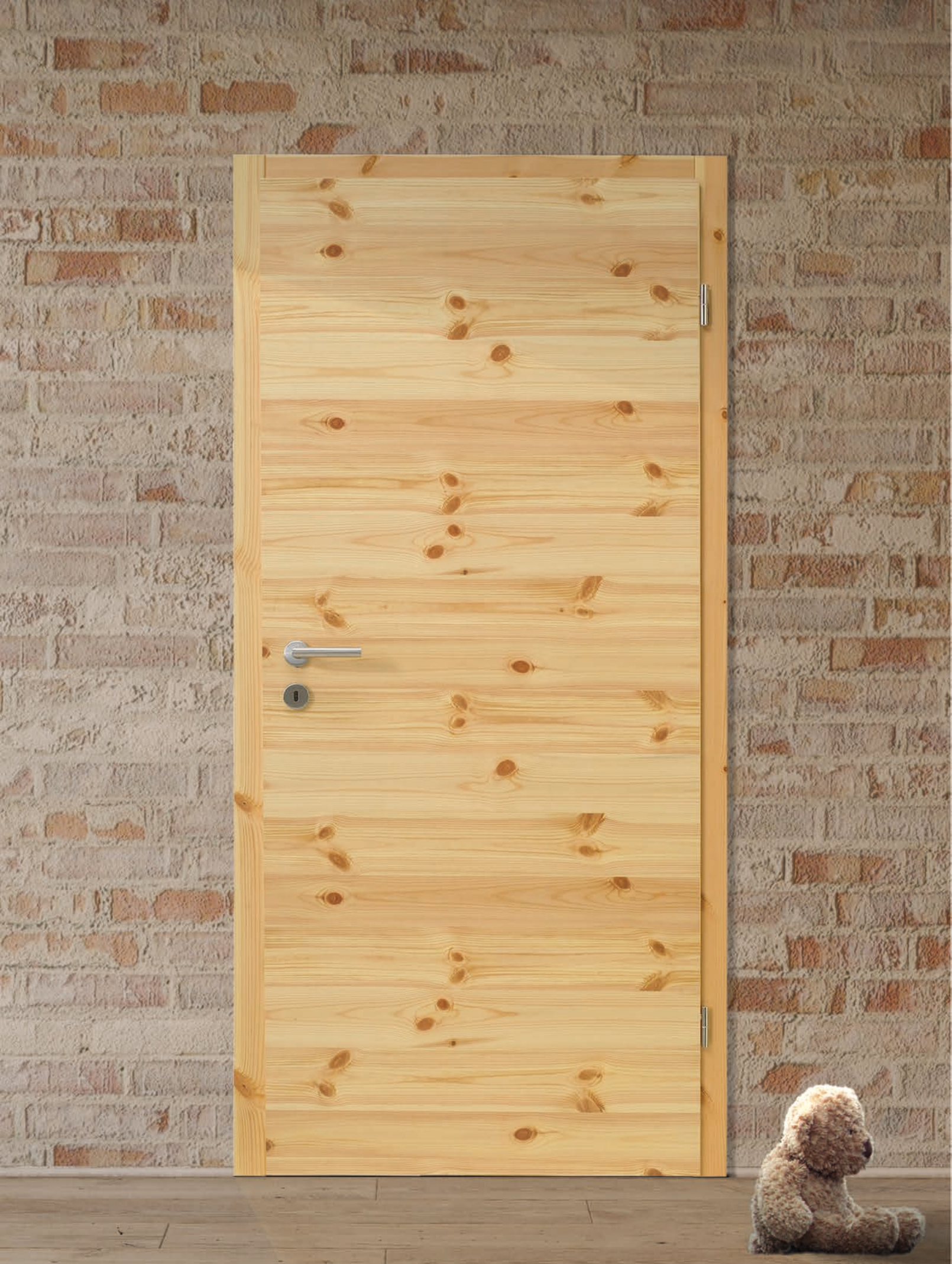

Furnier-Normtüren FN/Q1, Fichte astig lackiert, OG-Zarge (65 mm)



Furnier-Normtüren FN/K1, Fichte astig lackiert,  
Inline-Zarge 65mm



Furnier-Normtüren FN/Q1, Fichte astig lackiert,  
OG-Zarge 65mm

## Leicht und stark.

### Eine gute Alternative.

Unser Furnier-Normtüren in 5-fach Aufbau mit Echtholz furnier in Kiefer astig und Fichte astig haben wir als Ergänzung zu unseren massiven Holztüren im Landhausprogramm. Wir bieten diese glatten Türen mit Röhrenspan- und Vollspan-Mittellage in lackierter und alternativ in unbehandelter sowie geölter Oberfläche an. Die Türen FN/K1 sind längs- und die FN/Q1 sind querfurniert.

# Landhaus Furnierte Normtüren FN

Kiefer astig roh + lackiert/Fichte astig roh + lackiert



**FN/K1**  
längsfurniert  
(Klima 1)  
Türstärke 40 mm

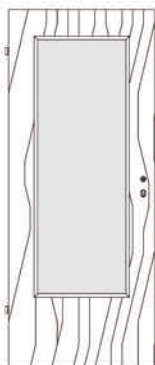

**FN/K1-LA 1**  
längsfurniert



**FN/K3**  
längsfurniert  
(Klima 3)  
Türstärke 43 mm, PZ,  
Schall-Ex

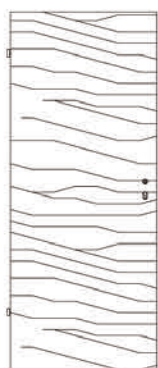

**FN/Q1**  
querfurniert  
(Klima 1)  
Türstärke 40 mm

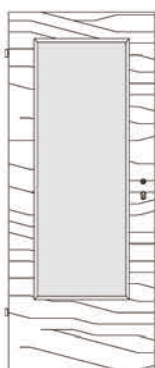

**FN/Q1-LA 1**  
querfurniert

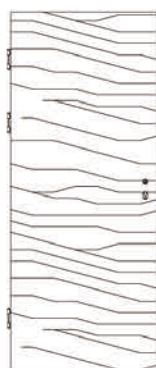

**FN/Q3**  
querfurniert  
(Klima 3)  
Türstärke 43 mm, PZ,  
Schall-Ex

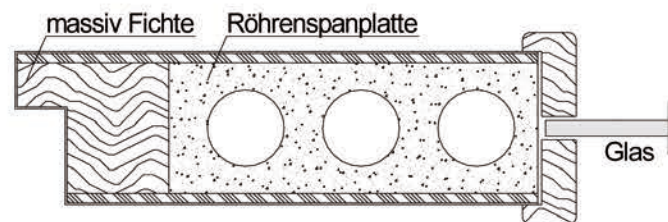
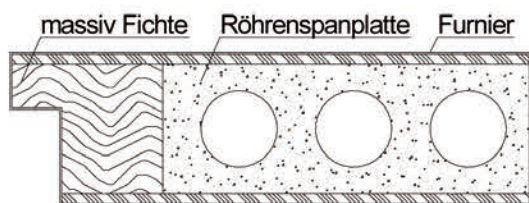

Türstärke ca. 40mm (Modell FN/K1, FN/Q1),  
Mittellage Röhrenspanplatte,  
Aufbau 5-fach, Deck aus Furnier,  
Abspernung 3 mm Feinspanplatte,  
DIN-Falz 3-seitig furniert,  
Überschlag eckig

Marken-BB-Schloss mit Stulp silberlack,  
2x Bandoberteile V0020 vernickelt



# Landhaus Rundbogentüren LH-R

Kiefer astig/Fichte astig/Fichte astig gebürstet

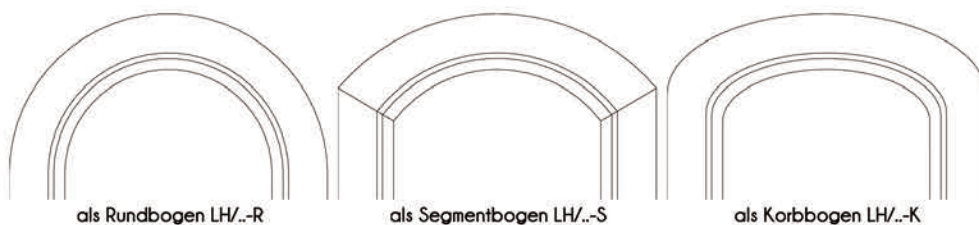

Türstärke ca. 40 mm,  
 profilierter Rahmen 120 mm breit  
 und Sockel 160 mm hoch aus  
 furnierter Stäbchenplatte,  
 Füllungen aus Sperrholz

Die Rundbogentüren -R sind auch als Segmentbogentüren -S sowie Korbbogentüren -K möglich und zu sämtlichen Türblattausführungen (profilert oder gerade) erhältlich - auch mit Lichtausschnitten.



Holz-Glastür LE/HC, Fichte lackiert, Verglasung Mastercarré

## Raffiniert kombiniert.

### Holz und Glas könnten kaum unterschiedlicher sein.

Der massive und natürliche Werkstoff Holz steht für Wärme. Glas wirkt dagegen eher technisch und kühl. Im Kontrast verbinden sich jedoch die beiden gegensätzlichen Materialien. Hier gehen sie eine unwiderstehliche Liaison ein und verleihen Räumen einen einzigartigen Charakter. Im Dialog vereinen sie den modernen Wohnstil mit warmer Gemütlichkeit und schaffen einen Bezug zwischen den Räumen. Sie erhalten unsere Holzglastüren in Kiefer astig, Fichte astig und Fichte astig gebürstet sowie mit 10 verschiedenen Einscheiben-Sicherheits-Gläsern (ESC 8mm).

# Holz-Glastüren LE/HG

Kiefer astig/Fichte astig/Fichte astig gebürstet

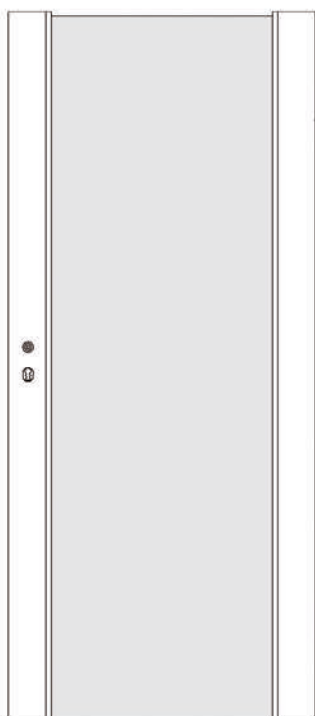

LE/HG

Türstärke ca. 40 mm,  
 Friesbreite 140 mm (bei LE/HG),  
 Friesbreite 142 mm (bei EG/HG),  
 Friesbreite 140 mm (bei LG/HG),  
 Füllung aus 8mm ESG-Glas \*

Rahmen aus Leimholz mit 3/5mm Starkfurnier,  
 Überschlag eckig, gefast

Marken-BB-Schloss Stulp silberlack,  
 2x Bänder V0026 WF vernickelt



..HG-L4



..HG-L5



..HG-L11



..HG-Q6



..HG-Q8



LE/HG



EG/HG



LG/HG

**\* Lieferbares ESG-Glas:**

- Chinchilla weiß
- Klarglas
- Madras pave
- Madras vadi
- Mastercarré
- Opti-White (Weißglas, entspiegelt)
- Parsol grau
- Parsol bronze
- Satinato
- Silvit weiß
- oder
- mattiert und mit Motiv

# Durchlässig.

Ergänzend zu Kassettentüren mit Lichtausschnitten und Verglasung erhalten Sie auch Ganzglastüren im passenden Design.

Unsere Ganzglastüren im Füllungstüren-Design ergänzen stilvolle und moderne Wohnkonzepte ohne Kompromisse im Design. Sie sind einzigartig und passen perfekt zu den Landhaustüren. Transparente und satinierte Glasflächen sind so angeordnet, dass die Türfriese und Füllungen der Landhaustüren dargestellt werden. Je nach Modell sind die Ganzglastüren größtenteils satiniert oder transparent.



Ganzglastür GG/2F-O

Landhaustür LS/2F

**Ganzglastüren im Füllungstüren-Design**  
8 mm ESG mit Schutzlacksandstrahlung



# Verglasungen

Sämtliche Türen mit Lichtausschnitten bieten wir auch verglast an. Weitere Glasarten sind auf Anfrage möglich.

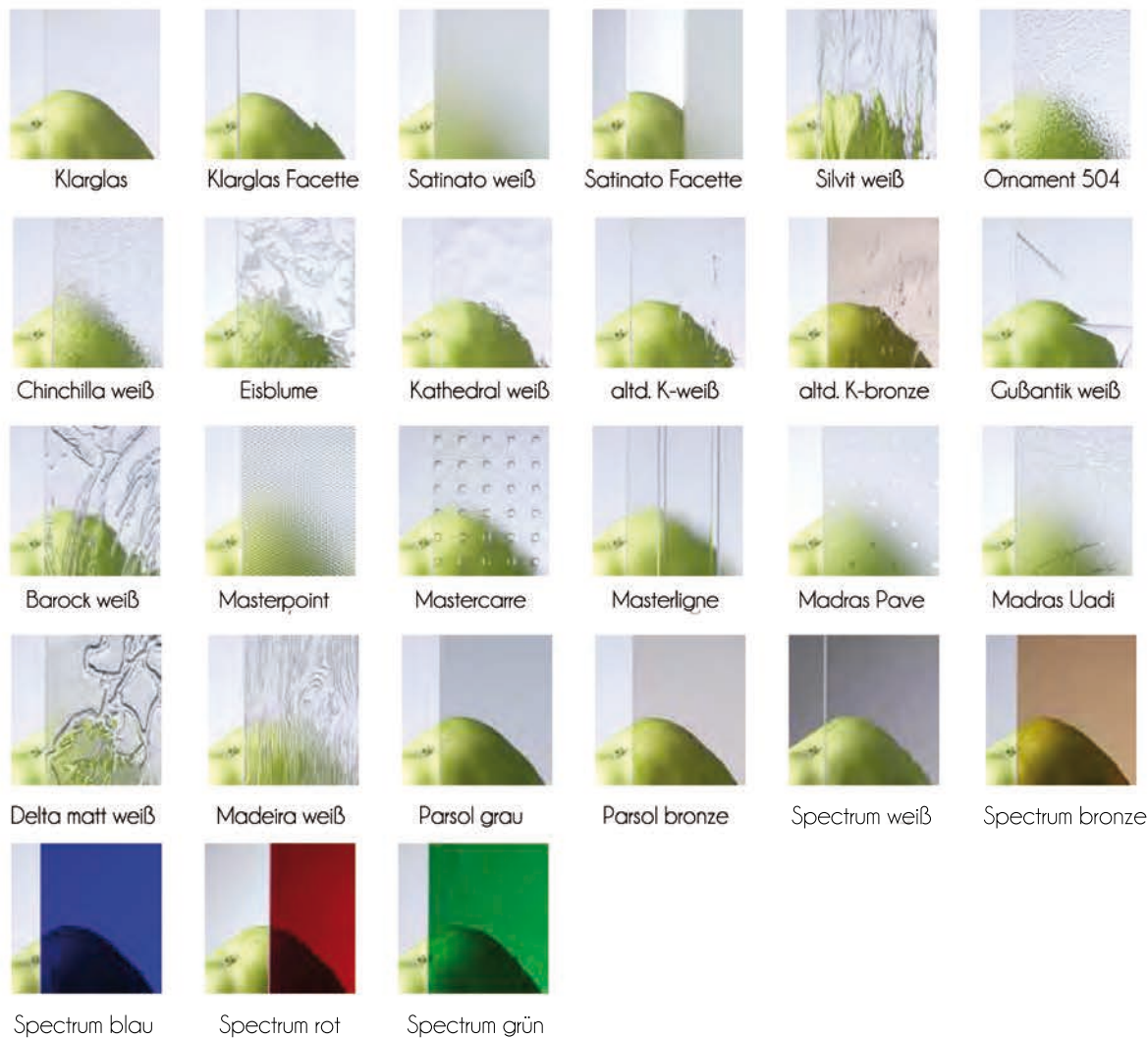

Unsere Auswahl an möglichen Bleiverglasungen. Weitere Ausführungen sind auf Anfrage möglich.



## Holzarten und Oberflächen

### Kiefer astig



roh



lackiert

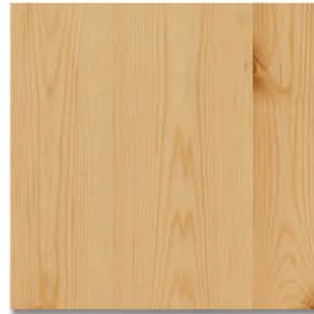

geölt



geölt und gewachst

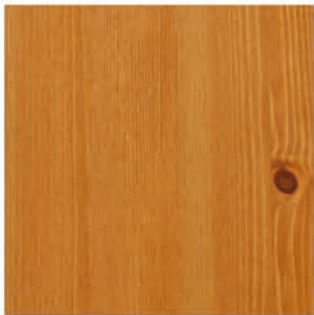

bio-gelaugt und geölt

*Holz - ein Stück Natur.*

Qualitätsmerkmale sind die in der Natur vorkommenden Farbunterschiede sowie die verschiedenen Maserungen und Astbilder. Sie sind Zeugnis für die Reinheit und Unverfälschtheit dieses biologischen Baustoffs. Diese Charakteristiken, Alterungsprozesse, Lichteinwirkungen, unterschiedliche Auftragstechniken von Beizen und Lacken sowie unterschiedliche Lackchargen begründen auch den Umstand, dass es sich bei den hier gezeigten Abbildungen nicht um verbindliche Farbmuster handeln kann.

### Fichte astig und Fichte astig gebürstet



roh



lackiert



geölt



geölt und gewachst



weiß pigment-lackiert



creme transparent-lackiert  
nur bei Serie SF und SE



honig patiniert-lackiert  
nicht bei Serie LH, LS und SE



# Holz Kunst im Rahmen.

## Die Zarge - Verbindung zwischen Wand und Tür.

Manche nennen es Türrahmen, der Fachmann nennt es Zarge - und seltener auch Türfutter. Egal wie man ihn benennt, der Rahmen ist ein wichtiger Bestandteil jeder Tür. Dabei übernimmt er nicht nur wichtige technische Funktionen, sondern ist mitverantwortlich für das Erscheinungsbild der Tür im Raum.

Im hochwertigen Wohnungs- und Objektbau werden Türen heute als wichtiges Gestaltungselement verstanden. Dies hängt mit dem Verständnis von Architektur als raumbildende Kunst zusammen. Alle Bauteile folgen der übergeordneten räumlichen Wirkung.

Die Zarge als Verbindung zwischen Wand und Türblatt ist nicht nur Dreh- und Angelpunkt der Funktionalität jeder Tür, sondern übernimmt auch einen wesentlichen Teil der optischen Wirkung. Ob modern dezent oder klassisch profiliert - bei uns erhalten Sie zu jeder Tür und jedem Ambiente den passenden Rahmen!



### LH-Zarge

- klassisch profiliert
- auf Gehrung

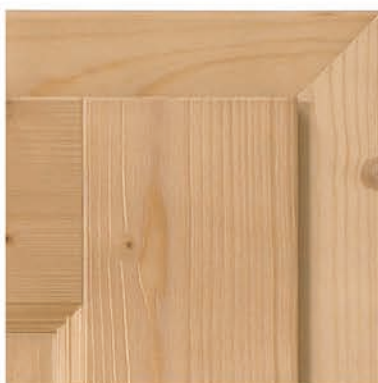

### Inline-Zarge

- gerade mit profilierter Kante
- auf Gehrung



### MGZ-Zarge

- gerade ohne Profil
- auf Gehrung



### OG-Zarge

- gerade ohne Profil
- stumpf ohne Gehrung



### OG-Zarge

- gerade ohne Profil
- stumpf ohne Gehrung
- stumpf-einschlagend

Es lohnt sich  
über die Türen  
etwas länger  
nachzudenken!

Sämtliche Zargen sind in gefälzter Ausführung und in stumpf einschlagender Ausführung möglich. Die Bekleidungsbreite beträgt jeweils 65 mm. Sonderbekleidungen in den Breiten 85 mm, 100 mm und 120 mm sind ebenfalls möglich. Die Zargen gibt es als einflügelige und zweiflügelige Ausführung und als Schiebetürzargen. Zusätzlich haben wir Blendrahmen (Typ ABZ wird vor die Wand montiert) und Blockrahmen (Typ BLZ wird in die Wand montiert) im Programm.

# Massive Wohnungseingangs-Füllungstüren LH-WE profiliert

Kiefer astig/Fichte astig/Fichte astig gebürstet

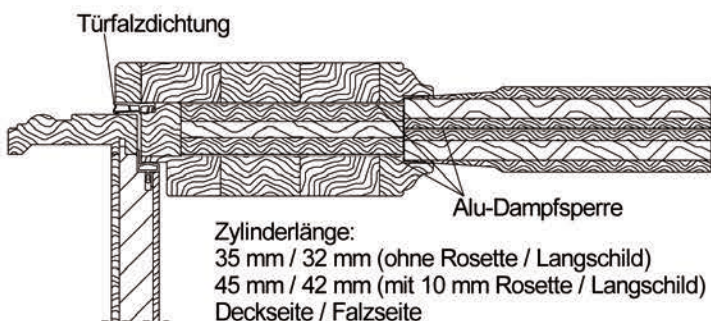
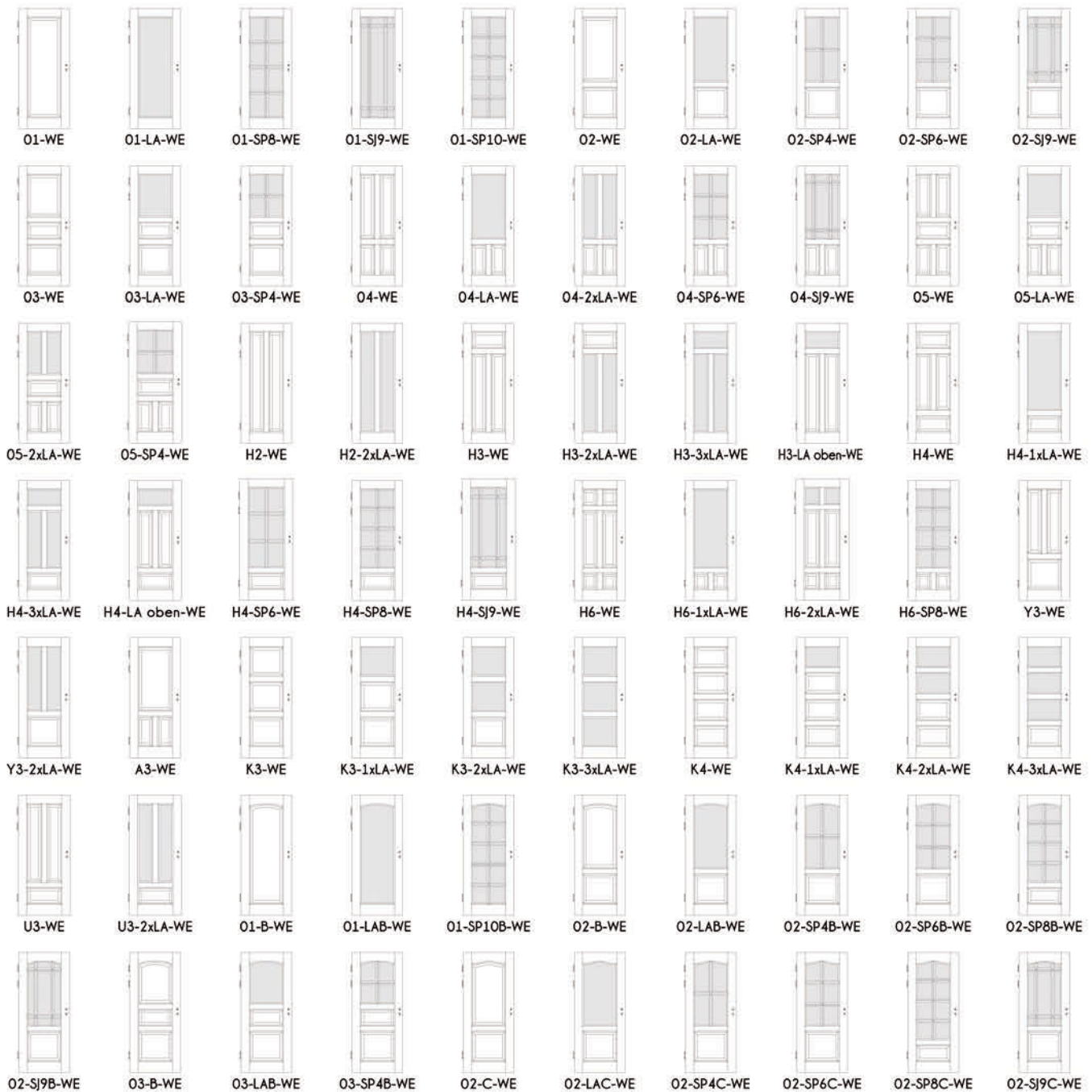

Rahmenstärke ca. 67mm, Füllungsstärke ca. 43mm,  
 Friesbreite außen 160mm, Friesbreite innen 120mm,  
 Sockelhöhe 195mm

Doppelfalz mit eingezogener Falzdichtung,  
 Alu-Dampfsperre (im Rahmen 2x, in der Füllung 1x),  
 Marken-PZ-Schloss Stulp silberlack, Dorn 65mm  
 3x Bandoberteile V0026WF vernickelt, Schall-Ex

Lichtausschnitte + glasteilende Sprossenrahmen für  
 24mm Isolierglas, Sprossenbreite ca. 50 mm

Klima\* 3 / Schallschutz\* 2 (ca. 41 dB)  
 \*ungeprüft



# Massive Wohnungseingangs-Füllungstüren LS-WE gerade

Kiefer astig/Fichte astig/Fichte astig gebürstet

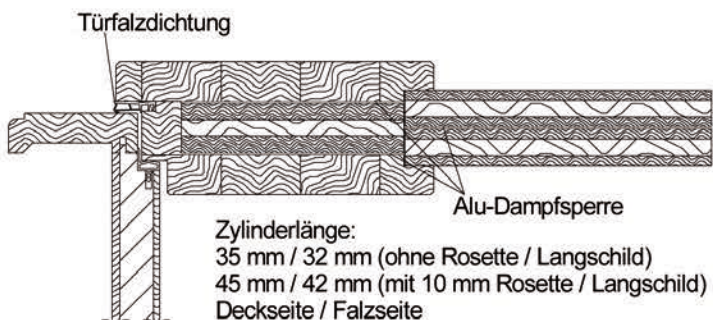
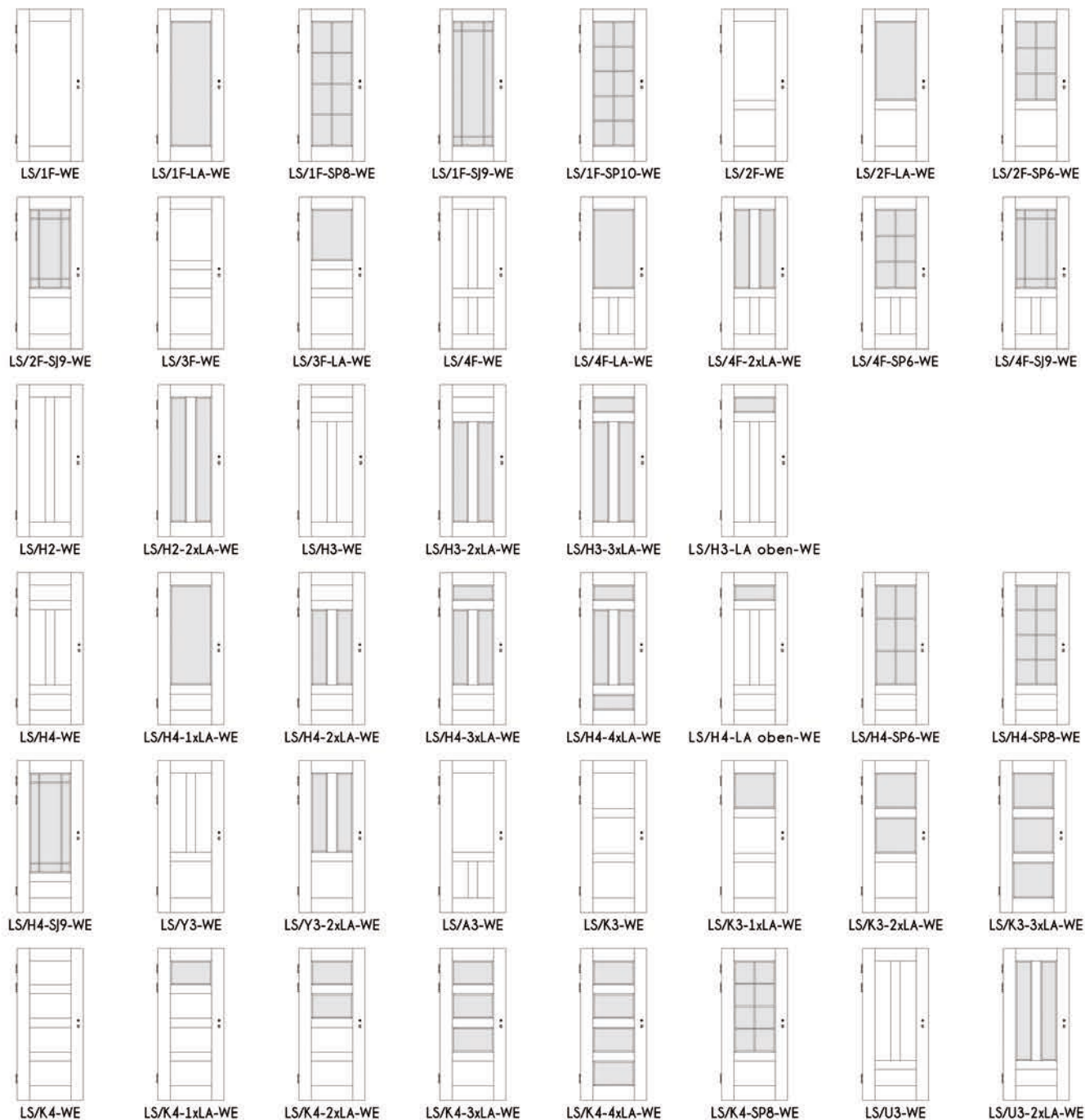

Zylinderlänge:  
35 mm / 32 mm (ohne Rosette / Langschild)  
45 mm / 42 mm (mit 10 mm Rosette / Langschild)  
Deckseite / Falzseite

Rahmenstärke ca. 67mm, Füllungsstärke ca. 43mm,  
Friesbreite außen 160mm, Friesbreite innen 120mm,  
Sockelhöhe 195mm

Doppelfalz mit eingezogener Falzdichtung,  
Alu-Dampfsperre (im Rahmen 2x, in der Füllung 1x),  
Marken-PZ-Schloss Stulp silberlack, Dorn 65mm  
3x Bandoberteile V0026WF vernickelt, Schall-Ex

Lichtausschnitte + glasteilende Sprossenrahmen für  
24mm Isolierglas, Sprossenbreite ca. 50 mm

Klima\* 3 / Schallschutz\* 2 (ca. 41 dB)  
\*ungeprüft

# Landhaus Windfangzargen LH/Inline/OG/BLZ/ABZ

Kiefer astig/Fichte astig/Fichte astig gebürstet



**WI1S**  
1-flgl. Tür mit 1 festen Seitenteil links



**WI2S**  
1-flgl. Tür mit 2 festen Seitenteilen links + rechts



**WI1S**  
1-flgl. Tür mit 1 festen Seitenteil rechts



**WID1S**  
2-flgl. Tür mit 1 festen Seitenteil links



**WID2S**  
2-flgl. Tür mit 2 festen Seitenteilen links + rechts

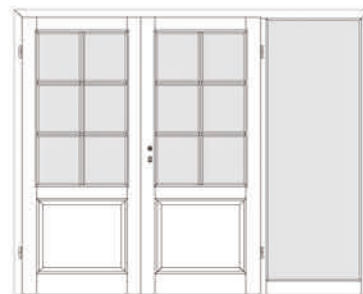

**WID1S**  
2-flgl. Tür mit 1 festen Seitenteil rechts



**WIG1S**  
1-flgl. Tür mit 1 festen Seitenteil links + Oberlicht



**WIG2S**  
1-flgl. Tür mit 2 festen Seitenteilen links + rechts + Oberlicht



**WIG1S**  
1-flgl. Tür mit 1 festen Seitenteil rechts + Oberlicht



**WIGD1S**  
2-flgl. Tür mit 1 festen Seitenteil links + Oberlicht



**WIGD2S**  
2-flgl. Tür mit 2 festen Seitenteilen links + rechts + Oberlicht



**WIGD1S**  
2-flgl. Tür mit 1 festen Seitenteil rechts + Oberlicht

Alle Seitenteile/Oberlichter sind mit Glasleisten zur bauseitigen Verglasung vorbereitet. Die Lieferung erfolgt generell ohne Glas!

# Türdrücker



R128 Schmiedeeisen grau



R220 Nickel glanz/matt



R25 Chrom matt



R25 Messing poliert



R28N Edelstahl poliert/matt



R29N Edelstahl poliert/matt



R30 Edelstahl matt



R310 Schmiedeeisen schwarz



R341N Edelstahl poliert/matt



R343N Edelstahl poliert/matt



R38N Edelstahl poliert/matt



R38N Messing poliert/Edelstahl



R39 Chrom poliert/ Porzellan weiß



R39 Messing poliert/ Kiefer



R39 Messing poliert/ Porzellan weiß



R48N Chrom/Nickel matt



R52N Edelstahl poliert/matt



R520 Edelstahl matt



R610 Edelstahl matt



K55 Chrom matt



K55 Messing poliert



K55 Chrom poliert



L128 Schmiedeeisen grau



L310 Schmiedeeisen grau



L39 Messing poliert/Kiefer



L39 Messing poliert/ Porzellan weiß



### Weißlack

Klar, elegant, stilvoll –  
eben nicht einfach nur weiß.



### NaturPur

Landhausklassiker –  
idyllisch, gemütlich, naturverbunden..



### edel+wertvoll

Massivholztüren in meisterlicher Profalfalt.



### Mediterran

Pino/Toska im Stil des Südens.



### Einzigartig

Naturholz erleben mit Furnier.



### Durchblick

Glastüren –  
für Lichtspiel und visuelle Großzügigkeit.



### Sicherlich

Die schönen Nebeneingangstüren.



### Holz Kunst im Rahmen

Zubehör. Türdrücker. Türbänder.



Jetzt haben wir mit Sicherheit Ihr Interesse an unseren Türen geweckt! BAWO-Türen sind etwas Besonderes! Unsere Vielfalt an Türen lässt sich nur schwer in einem Prospekt darstellen. Mehr Informationen finden Sie auf [türkultur.de](http://türkultur.de). Um einen realen Eindruck von der Qualität und der Verarbeitung zu bekommen, sollten Sie sich die Türen einmal in unserem Showroom oder bei einem unserer Fachhändler ansehen. Gerne nennen wir Ihnen den Nächstgelegenen.

Die abgebildeten Produkte können durch Fotografie und Druck vom Original abweichen. Irrtümer, Druckfehler, technische Änderungen sowie alle Rechte vorbehalten.



Fon: +49 (0) 26 42-90 20 80  
E-Mail: [info@bawo-tueren.de](mailto:info@bawo-tueren.de)  
[www.tuerkultur.de](http://www.tuerkultur.de)